

***Pioneer Dj***

**DJ-MISCHPULT**

**DJM-450**

**<http://pioneerdj.com/support/>**

**<http://rekordbox.com/>**

Die oben gezeigte Pioneer-DJ-Website enthält FAQ, Informationen über Software und andere wichtige Informationen und Dienste, die Ihnen helfen, Ihr Produkt optimal zu verwenden.

**Bedienungsanleitung**

---

---

# Inhalt

## Zum Lesen dieser Anleitung

Vielen Dank, dass Sie sich für dieses Pioneer-DJ-Produkt entschieden haben.

Bitte achten Sie darauf, sowohl diese Anleitung als auch die mitgelieferte „Bedienungsanleitung (Kurzanleitung)“ zu lesen. Beide Dokumente enthalten wichtige Informationen, die Sie verstehen sollten, bevor Sie dieses Produkt benutzen.

- In dieser Anleitung werden die Namen von auf dem Produkt angezeigten Kanälen und Tasten, Namen von Menüs in der Software usw. in Klammern angegeben ([ ]). (z. B. **[MASTER]**-Kanal, **[ON/OFF]**, **[Start]**-Menü)
- Bitte beachten Sie, dass die Bildschirme und Spezifikationen der in dieser Anleitung beschriebenen Software ebenso wie die äußere Erscheinung und die Spezifikationen der Hardware aktuell in der Entwicklung sind und sich von den endgültigen Spezifikationen unterscheiden können.
- Bitte beachten Sie, dass je nach der Version des Betriebssystems, den Webbrowser-Einstellungen usw. die Bedienung sich von den in dieser Anleitung beschriebenen Verfahren leicht unterscheiden kann.
- Bitte beachten Sie, dass die Sprache in den Computerbildschirmen der in dieser Anleitung beschriebenen Software von der Sprache in Ihren Bildschirmen abweichen kann.

## 01 Vor der Inbetriebnahme

Merkmale..... 3

## 02 Bezeichnungen und Funktionen der Komponenten

Rückseite..... 4

Bedienpult..... 5

## 03 Anschlüsse

Anschließen der Eingangsbuchsen..... 7

Anschließen der Ausgangsbuchsen ..... 8

## 04 Bedienung

Grundlegende Bedienung ..... 9

Erweiterte Bedienungen ..... 10

## 05 Typen von Effekten

Typen von SOUND COLOR FX-Effekten ..... 12

Typen von BEAT FX..... 12

## 06 Verwendung von rekordbox

Über rekordbox..... 14

Installieren von rekordbox..... 14

Starten von rekordbox ..... 16

Vorbereiten von rekordbox ..... 16

Hinzufügen von Audio-Tracks zur [Sammlung] ..... 17

## 07 Verwendung des DVS-Systems

Über die Einstellungen in rekordbox dj ..... 18

Einstellen der Steuersignale..... 18

## 08 Verwendung einer anderen Anwendung als rekordbox dj

Installieren der Treibersoftware..... 19

## 09 Ändern der Einstellungen

Bevorzugte Einstellungen ..... 22

Änderungsverfahren ..... 22

Über die Auto-Standby-Funktion ..... 22

Über die Einstellung-Dienstsoftware..... 22

Prüfen der neuesten Informationen über die Treibersoftware ..... 23

**[Mixer Audio Output]**-Pull-down-Menüliste ..... 24

## 10 Zusätzliche Informationen

Störungssuche..... 25

Blockdiagramm ..... 26

Über Markenzeichen und eingetragene Markenzeichen ..... 27

Hinweise zu Urheberrechten..... 27

Hinweis zur Software-Lizenz ..... 27

# Vor der Inbetriebnahme

## Merkmale

Dieses Gerät ist ein Heim-Mischpult für DJs. Es ist die nächste Einheit in der DJM-Reihe von Pioneer DJ, dem Weltstandard in der Disco- und Club-Szene. Dieses Gerät besitzt nicht nur Funktionen wie SOUND COLOR FX und BEAT FX, sondern kann den DJ auch durch den hohen Bedienkomfort seines Panellayouts unterstützen und bietet Anschlussmöglichkeiten für verschiedene weitere Geräte.

## STANDARD-LAYOUT

Die Bedienungsoberfläche dieses Geräts ist an die Pioneer DJ-DJM-Serie angelehnt, einem Weltstandarddesign für DJ-Mischpulte. Dies ermöglicht Ihnen, genauso zu arbeiten wie ein Club-DJ.

## EQ & FADER

Dieses Gerät ist mit EQ CURVE und FADER CURVE ausgestattet, denselben, wie sie das in Clubs eingesetzte DJM-900NXS2 bietet. MAGVEL FADER: Dieses Gerät besitzt einen Crossfader, unser urheberrechtlich geschütztes magnetisches System. Der MAGVEL FADER ist sehr robust und kann mehr als 10 Millionen Mal betätigt werden, bietet aber dennoch die Möglichkeit sensibler und feiner Einstellungen. Er eignet sich auch gut für kraftvolles Scratching. 3 BAND EQ/ISOLATOR: Dieses Gerät besitzt einen 3-Band-Equalizer zum separaten Einstellen von Höhen-, Mitten- und Bassbereich. Sie können nicht nur den Ton einstellen, sondern auch die einzelnen Klangbereiche, indem Sie den entsprechenden Regler nach links drehen.

## FX

Dieses Gerät ist mit SOUND COLOR FX, BEAT FX und SEND/RETURN ausgestattet, die von DJs, die mit dem DJM-900NXS2 in Clubs arbeiten, positiv aufgenommen wurden.

SOUND COLOR FX: Dieses Gerät hat 4 Typen von Effekten. Sie können den Sound eines Tracks mit den [COLOR]-Reglern auf die von Ihnen bevorzugten Eigenschaften einstellen. Darüber hinaus kann mit dem [PARAMETER]-Regler der Ausdruck variiert werden, was beim Improvisieren hilfreich ist.

BEAT FX: Ermöglicht acht verschiedene Effekte in Verbindung mit BPM, um verschiedene Performance-Möglichkeiten zu bieten.

SEND/RETURN: Diese Funktion ermöglicht Ihnen den Anschluss an ein Mobilgerät. Mit einer einfachen Verbindung können Sie unzählige Effektanwendungen auf Ihrem Mobilgerät in Verbindung mit den in dieses Gerät integrierten Effekten nutzen.

Dieses Gerät ist mit der INSERT-Methode und der RETURN AUX-Methode ausgestattet. Die RETURN AUX-Methode kann den Originalsound Ihren Bedürfnissen entsprechend mit dem Effektsound mischen, was einzigartige Performance-Möglichkeiten bietet.

## „rekordbox dj“ und „rekordbox dvs“

Im Lieferumfang dieses Geräts ist ein Lizenzschlüssel für „rekordbox dj“ und „rekordbox dvs“ enthalten – DJ-Anwendungen zum Erstellen von Tracks auf Ihrem PC/Mac, die mit einer Plattenteller/Control Vinyl abgespielt werden können. Dieses Gerät besitzt eine interne Soundkarte, die Ihnen ermöglicht, „rekordbox dj“ und „rekordbox dvs“ einfach durch Anschließen eines USB-Kabels an Ihren PC/Mac zu steuern, ohne komplizierte Einstellungen. Zur Nutzung dieser Anwendungen werden lediglich dieses Gerät, ein Plattenteller/Control Vinyl und ein PC/Mac benötigt.

### Über rekordbox

rekordbox ist eine umfassende Software, die Audiotracks verwalten und DJ-Performances erstellen kann. „rekordbox dj“ ist die DJ-Performance-Funktion von rekordbox. Weitere Einzelheiten finden Sie unter *Verwendung von rekordbox dj* (S. 14).

# Bezeichnungen und Funktionen der Komponenten

## Rückseite

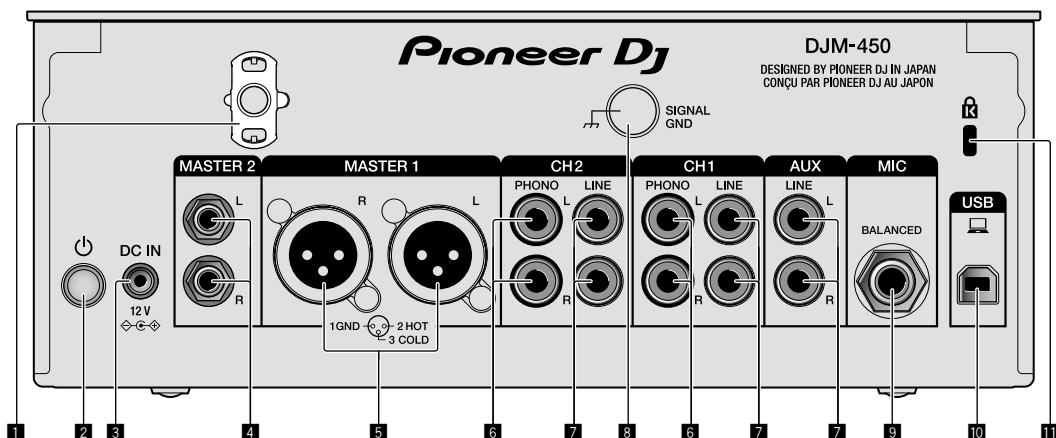

### 1 Kabelhaken

Führen Sie das Netzkabel des Netzteils um den Haken, um ein versehentliches Abziehen von diesem Gerät zu vermeiden.

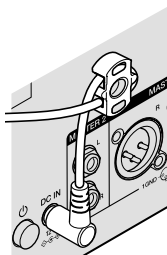

### 2 POWER-Taste (Seite 9)

Schaltet dieses Gerät ein/aus.

### 3 DC IN-Anschluss (Seite 7)

Schließen Sie den Gleichstromstecker an dem mitgelieferten Netzteil an. Schließen Sie alle anderen Geräte an und danach das Netzkabel. Verwenden Sie nur das mit diesem Gerät mitgelieferte Netzkabel und Netzteil.

### 4 MASTER2-Ausgangsbuchsen (Seite 8)

Schließen Sie diese an die Analogeingänge eines Endstufenverstärkers usw. an.

### 5 MASTER1-Ausgangsbuchsen (Seite 8)

Schließen Sie Ihre Geräte wie z. B. einen Aktivlautsprecher oder einen Endstufenverstärker an der analogen Eingangsbuchse an. Verwenden Sie diese Buchsen zur symmetrischen Ausgabe. **Schließen Sie nicht aus Versehen das Netzkabel des mitgelieferten Netzteils oder das Netzkabel des Geräts hier an. Verbinden Sie diese Buchsen nicht mit einem Anschluss, der Phantomspannung liefern kann.**

### 6 PHONO-Eingangsbuchsen (Seite 7)

Schließen Sie hier ein Phono-Ausgabegerät (MM-System) an. Speisen Sie keine Line-Pegel-Signale ein.

### 7 LINE-Eingangsbuchsen (Seite 7)

Schließen Sie einen DJ-Player oder eine Komponente mit Line-Ausgangspegel an.

### 8 SIGNAL GND-Anschluss (Seite 7)

Schließen Sie hier das Erdungskabel eines Plattenspielers an. Dies hilft, Rauschen zu reduzieren, wenn der Plattenspieler angeschlossen ist.

### 9 MIC-Eingangsbuchse (Seite 7)

Zum Anschließen eines Mikrofons.

### 10 USB-Anschluss (Seite 7)

Schließen Sie einen Computer an.

### 11 Kensington-Diebstahlsicherung

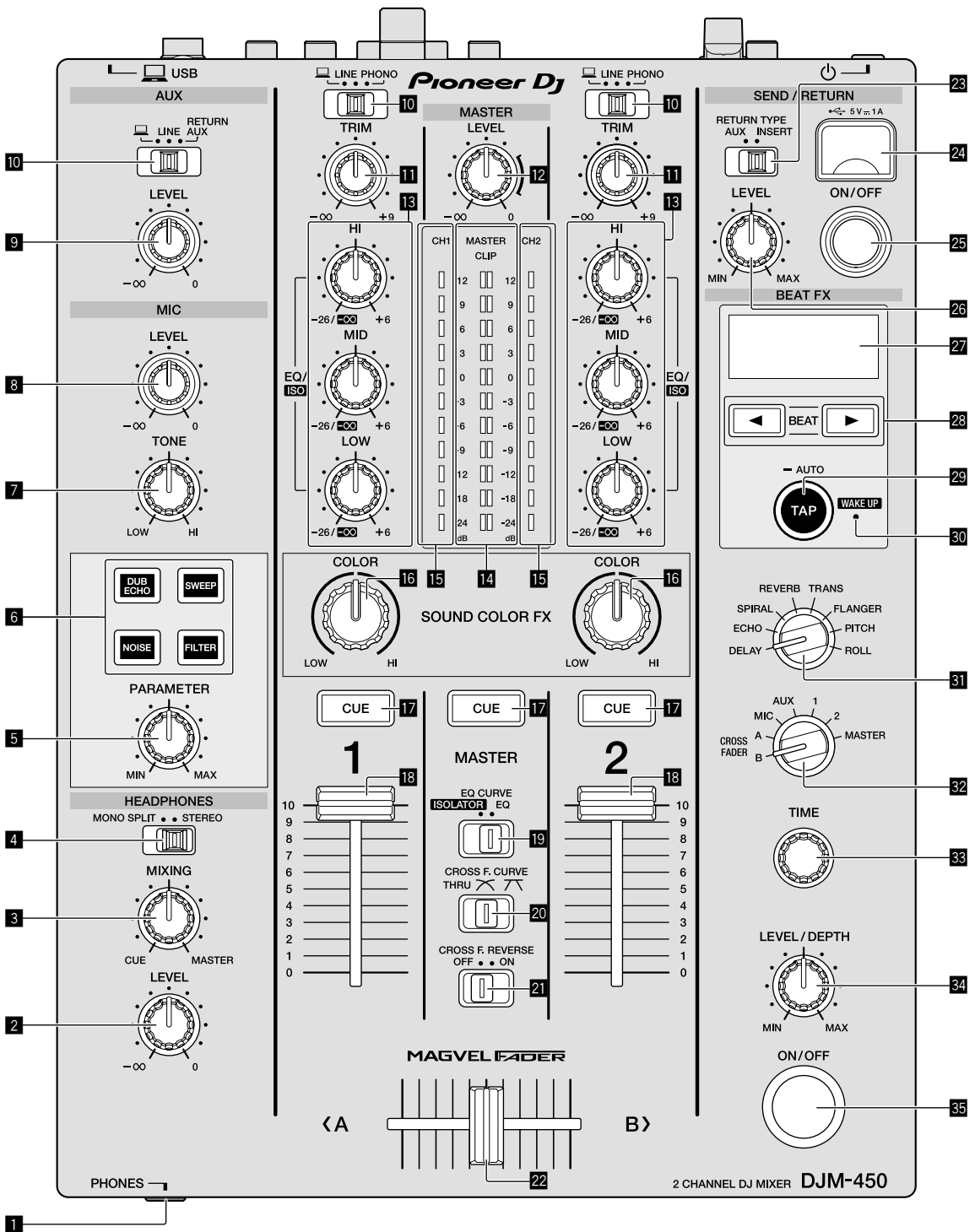

## 1 PHONES-Anschluss (Seite 8)

Zum Anschließen eines Kopfhörers. Dieses Gerät unterstützt 1/4-Zoll-Stereo-Klinkenstecker und 3,5-mm-Stereo-Miniklinkenstecker.

## 2 HEADPHONES LEVEL-Regler (Seite 9)

Stellen Sie hier den Audiopegel ausgang von den Kopfhörern ein.

## 3 HEADPHONES MIXING-Regler (Seite 9)

Stellen Sie hier die Balance der Mithörlautstärke zwischen dem Sound der Kanäle, für die die [CUE]-Taste gedrückt wird, und dem Sound des [MASTER]-Kanals ein.

## 4 MONO SPLIT, STEREO-Wahlschalter (Seite 9)

Schalten Sie hier um, wie der Mithörsoundausgang von den Kopfhörern verteilt wird.

- 5 PARAMETER-Regler (Seite 10)**  
Stellen Sie hier den SOUND COLOR FX-Parameter ein.
- 6 SOUND COLOR FX-Auswahltaste (Seite 10)**  
Schalten Sie hier die SOUND COLOR FX-Effekte ein und aus.
- 7 MIC TONE-Regler (Seite 9)**  
Stellen Sie hier die Klangqualität vom Mikrofon ein.
- 8 MIC LEVEL-Regler (Seite 9)**  
Stellen Sie hier die Ausgangslautstärke vom Mikrofon ein.
- 9 LEVEL-Regler**  
Stellen Sie hier die Lautstärke vom AUX-Eingang ein.
- 10 Eingangswahlschalter (Seite 9)**  
Wählen Sie hier Eingangsquellen für die einzelnen Kanäle aus.
- 11 TRIM-Regler (Seite 9)**  
Stellen Sie hier die Lautstärken von den einzelnen Kanälen ein.
- 12 MASTER LEVEL-Regler (Seite 9)**  
Stellen Sie hier die Lautstärke vom [MASTER1]- oder [MASTER2]-Ausgang ein.
- 13 EQ/ISO (HI, MID, LOW)-Regler (Seite 9)**  
Stellen Sie hier die Soundqualität von den verschiedenen Kanälen ein.
- 14 Master-Pegel-Anzeige (Seite 9)**  
Zeigt die Lautstärke vom MASTER-Ausgang an.  
Bei zu hoher Lautstärke blinkt die [CLIP]-Anzeige. Regeln Sie in diesem Fall die Lautstärke herunter.  
— Langsames Blinken: Der Klang wird bald verzerrt sein.  
— Schnelles Blinken: Der Klang ist verzerrt.
- 15 Kanalpegelanzeige (Seite 9)**  
Zeigt die Lautstärke vor dem Passieren des Kanal-Faders an.
- 16 COLOR-Regler (Seite 10)**  
Ändern Sie hier die Parameter von SOUND COLOR FX der verschiedenen Kanäle.
- 17 CUE-Taste (Seite 9)**  
Drücken Sie die [CUE]-Taste des Kanals, den Sie mithören wollen.
- 18 Kanal-Fader (Seite 9)**  
Stellen Sie hier die Lautstärken der einzelnen Kanäle ein.
- 19 EQ CURVE (ISOLATOR, EQ)-Wahlschalter (Seite 9)**  
Schalten Sie hier die Funktion der [EQ/ISO (HI, MID, LOW)]-Regler um.
- 20 CROSS F.CURVE (THRU, , )-Wahlschalter (Seite 9)**  
Schaltet die Crossfader-Curve-Eigenschaften um.
- 21 CROSS F. REVERSE-Schalter (Seite 9)**  
Schalten Sie hier die Crossfader-Reverse-Funktion um.
- 22 Crossfader (Seite 9)**  
Der Klang wird anhand der mit dem [CROSS F.CURVE]-Wahlschalter ausgewählten Kurve ausgegeben.
- 23 RETURN TYPE (AUX, INSERT)-Wahlschalter (Seite 10)**  
Wählen Sie die SEND/RETURN-Methode aus.
- 24 Mobilgeräteanschluss (USB-Anschluss) (Seite 8)**  
Schließen Sie hier ein Mobilgerät an.
- 25 SEND/RETURN ON/OFF-Taste (Seite 10)**  
Schalten Sie hier SEND/RETURN ein und aus.
- 26 SEND/RETURN LEVEL-Regler (Seite 10)**  
Stellen Sie hier den Klangpegel von SEND/RETURN ein.
- 27 Anzeige (Seite 10)**  
BPM, Effektparameter usw. werden angezeigt.
- 28 BEAT-Schaltflächen ◀, ▶ (Seite 10)**  
Stellen Sie hier die Beat-Fraktion zum Synchronisieren des Effektsounds ein.
- 29 TAP (AUTO, WAKE UP)-Schaltfläche (Seite 10)**  
— TAP: Tippen Sie auf diese Taste, um BPM einzugeben.  
— AUTO: Halten Sie diese Taste gedrückt, um den BPM-Messungsmodus umzuschalten.  
— WAKE UP: Drücken Sie diese Taste, um den Standby-Zustand aufzuheben.
- 30 WAKE UP-Anzeige (Seite 10)**  
Diese Anzeige leuchtet, wenn sich das Gerät im Standby-Zustand befindet.
- 31 Beat-Effekt-Wahlschalter (Seite 10)**  
Schaltet den BEAT FX-Effekttyp um.
- 32 Effektkanal-Wahlschalter (Seite 10)**  
Schaltet den Kanal um, auf den BEAT FX und SEND/RETURN angewendet werden sollen.
- 33 TIME-Regler (Seite 10)**  
Stellen Sie hier den Zeitparameter von BEAT FX ein.
- 34 LEVEL/DEPTH-Regler (Seite 10)**  
Stellen Sie hier den quantitativen Parameter von BEAT FX ein.
- 35 Beat FX ON/OFF-Taste (Seite 10)**  
Schaltet BEAT FX ein und aus.

Ziehen Sie nicht gewaltsam an den Kanal-Fader- und Crossfader-Knöpfen. Die Knöpfe haben eine Struktur, die verhindert, dass sie leicht herausgezogen werden. Durch starkes Ziehen an den Knöpfen kann das Gerät beschädigt werden.

# Anschlüsse

Schalten Sie die Stromversorgung aus und ziehen Sie das Netzkabel aus der Netzsteckdose, bevor Sie Geräte anschließen oder die Anschlüsse ändern. Schließen Sie das Netzkabel an, nachdem alle Anschlüsse zwischen den Geräten vorgenommen wurden. Verwenden Sie immer das mitgelieferte Netzkabel.

Beachten Sie die Bedienungsanleitung der angeschlossenen Komponente.

- Verbinden Sie dieses Gerät über ein USB-Kabel direkt mit dem Computer.
- Verwenden Sie USB-Kabel, die dem USB 2.0 Standard entsprechen.
- USB-Hubs können nicht verwendet werden.

## Anschließen der Eingangsbuchsen

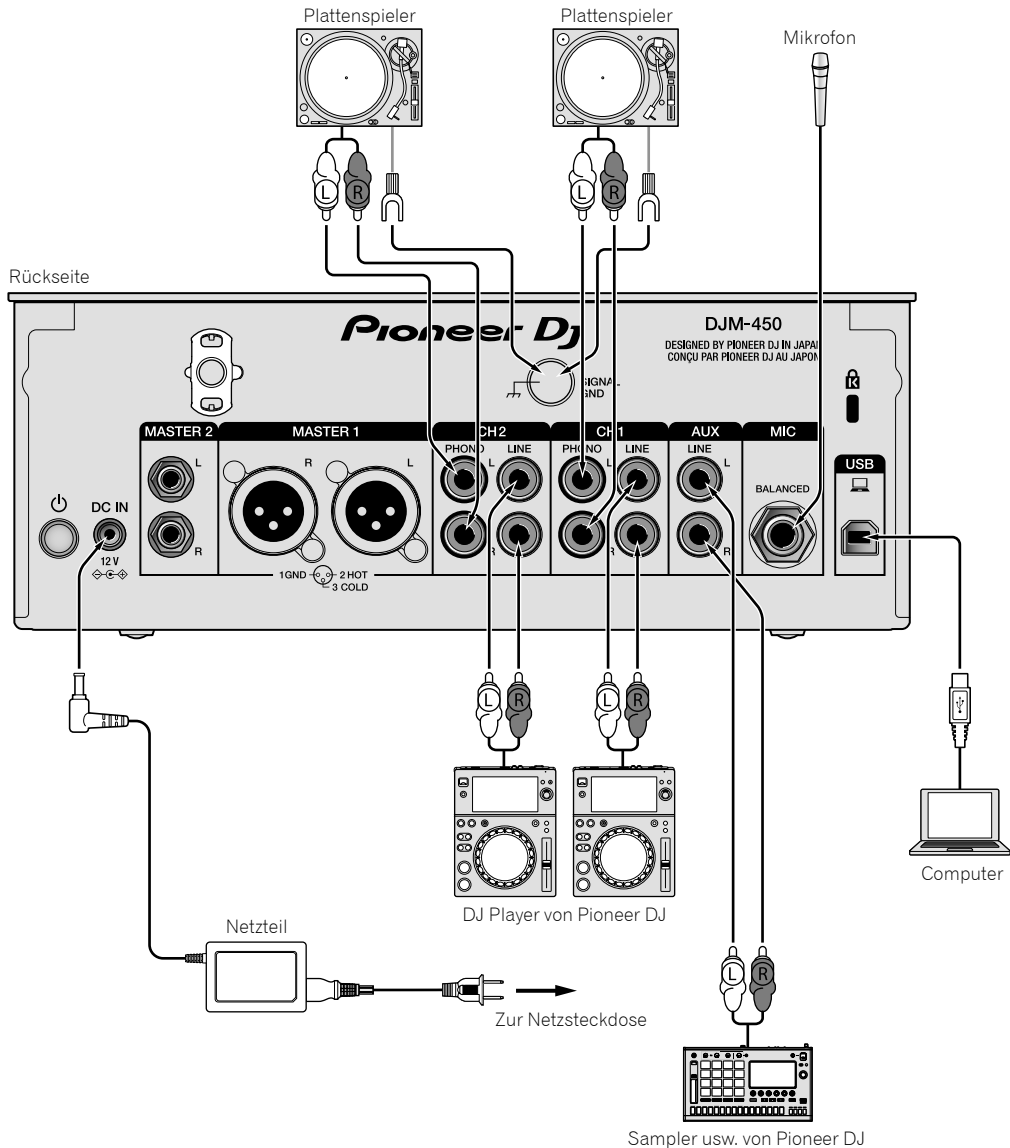

# Anschließen der Ausgangsbuchsen

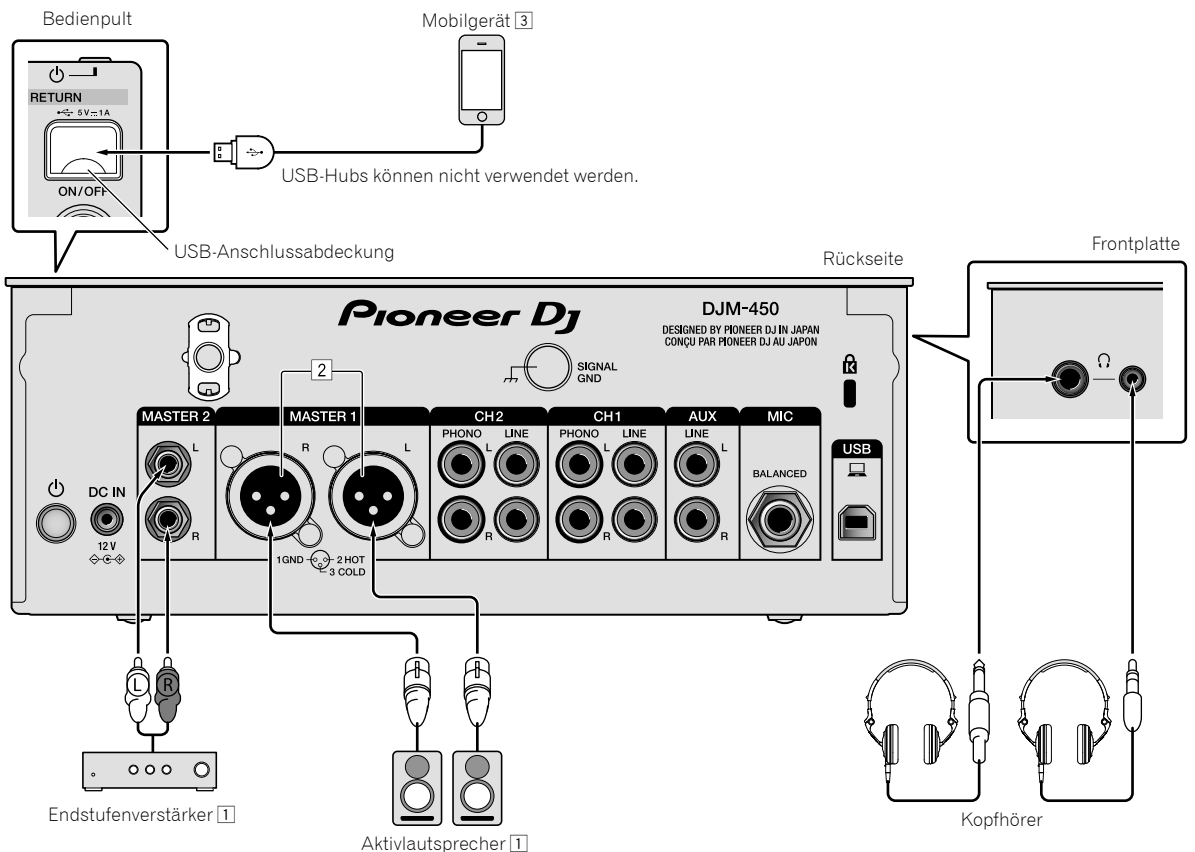

- [1] Achten Sie darauf, die **[MASTER1]**-Ausgangsbuchsen nur für symmetrischer Eingabe (wie RCA) mit einem XLR/RCA-Wandlerkabel (oder Wandleradapter) kann die Klangqualität verringern und/oder Rauschen verursachen. Für Verbindung mit unsymmetrischer Eingabe (wie RCA) verwenden Sie die **[MASTER2]**-Ausgangsbuchsen.
- [2] **Stecken Sie nicht versehentlich das Netzkabel eines anderen Geräts in die [MASTER1]-Ausgangsbuchsen ein. Schließen Sie keinen mit Phantomspannung versorgten Anschluss an den [MASTER1]-Ausgangsbuchsen an.**
- [3] Verwenden Sie für den Anschluss eines Mobilgeräts das mit dem Gerät gelieferte Kabel. Informationen zu kompatiblen Mobilgeräten finden Sie auf der nachstehenden Pioneer DJ-Website. <http://pioneerdj.com/support/>



# Bedienung

## Grundlegende Bedienung

### Tonausgabe

#### 1 Drücken Sie die [POWER]-Taste.

Schalten Sie das Gerät ein.

#### 2 Stellen Sie die Eingangswahlschalter ein.

Wählen Sie die Eingangsquellen für verschiedene Kanäle unter den an diesem Gerät angeschlossenen Geräten.

- : Audiosignale von einem am [USB]-Anschluss angeschlossenen Computer sind ausgewählt.
- [LINE]: Audiosignale von einem an der [LINE]-Eingangsbuchse angeschlossenen Gerät sind ausgewählt.
- [PHONO]: Audiosignale von an den [PHONO]-Eingangsbuchsen angeschlossenen Plattenspielern sind ausgewählt.

#### 3 Drehen Sie den [TRIM]-Regler.

Stellen Sie die Pegel der Audiosignale ein, die für die einzelnen Kanäle angelegt werden.

Die entsprechende Kanalpegelanzeige leuchtet auf, wenn Audiosignale richtig an den Kanal angelegt werden.

#### 4 Bewegen Sie den Fader nach oben.

Stellen Sie die Pegel der Audiosignalausgabe für die einzelnen Kanäle ein.

#### 5 Stellen Sie den Crossfader ein.

Dieser Vorgang ist nicht erforderlich, wenn der [CROSS F.CURVE]-Wahlschalter auf [THRU] gestellt ist.

#### 6 Drehen Sie den [MASTER LEVEL]-Regler.

Audiosignale werden von den Ausgangsbuchsen [MASTER1] und [MASTER2] ausgegeben.

Die Master-Pegelanzeige leuchtet.

## Abstimmen der Tonqualität

#### 1 Stellen Sie den [EQ CURVE (ISOLATOR, EQ)]-Wahlschalter ein.

- [ISOLATOR]: Die Isolator-Funktion ist eingestellt.
- [EQ]: Die Equalizer-Funktion ist eingestellt.

#### 2 Drehen Sie die [EQ/ISO (HI, MID, LOW)]-Regler für die jeweiligen Kanäle.

Die justierbaren Bereiche für die betreffenden Regler sind wie unten gezeigt.

- [HI]: -26 dB bis +6 dB (20 kHz)
- [MID]: -26 dB bis +6 dB (1 kHz)
- [LOW]: -26 dB bis +6 dB (20 Hz)

## Mithören von Ton mit Kopfhörern

#### 1 Schließen Sie an der [PHONES]-Buchse Kopfhörer an.

#### 2 Drücken Sie die [CUE]-Taste(n) für den Kanal (die Kanäle), den (die) Sie mithören wollen.

#### 3 Stellen Sie den [MONO SPLIT, STEREO]-Wahlschalter ein.

- [MONO SPLIT]: Der Klang der Kanäle, deren [CUE]-gedrückt ist, wird an den linken Kanal ausgegeben und der Klang des [MASTER]-Kanals an den rechten.
- [STEREO]: Der Ton des Kanals, für den die [CUE]-Taste gedrückt wird, wird in Stereo ausgegeben.

#### 4 Drehen Sie den [HEADPHONES MIXING]-Regler.



Stellen Sie hier die Balance der Mithörlautstärke zwischen dem Sound der Kanäle, für die die [CUE]-Taste gedrückt wird, und dem [MASTER]-Kanal ein.

#### 5 Drehen Sie den [HEADPHONES LEVEL]-Regler.

Stellen Sie die Lautstärke für den Kopfhörer ein.

## Einstellen der Faderkurve

#### Betätigen Sie den [CROSS F.CURVE (THRU, , )]-Wahlschalter.

- [THRU]: Stellen Sie diese Option ein, wenn der Crossfader nicht verwendet wird.
- : Die Kurve steigt langsam an.
- : Die Kurve steigt steil an. (Wenn der Crossfader aus der Stellung ganz links oder rechts bewegt wird, wechselt der ausgegebene Sound sofort zur gegenüberliegenden Seite.)

## Verwendung der Fader-Reverse-Funktion

#### Schalten Sie den [CROSS F.REVERSE]-Schalter ein.

Beim Einschalten des [CROSS F.REVERSE]-Schalters wird die Bedienrichtung des Crossfadens umgekehrt.

## Verwendung von AUX

#### 1 Stellen Sie den Eingangswahlschalter für AUX ein.

- : Audiosignale von einem am [USB]-Anschluss angeschlossenen Computer sind ausgewählt.
- [LINE]: Audiosignale von einem an der [LINE]-Eingangsbuchse angeschlossenen Gerät sind ausgewählt.
- [RETURN AUX]: Der [RETURN]-Sound von [SEND/RETURN] ist ausgewählt.

- Bei Verwendung von [RETURN AUX] stellen Sie den [RETURN TYPE] von [SEND/RETURN] auf [AUX].
- Bei Verwendung von [SEND/RETURN] siehe *Verwendung der SEND/RETURN-Funktion* (S. 10).

#### 2 Drehen Sie den [LEVEL]-Regler.

Stellen Sie den Pegel des Audiosignals ein, das für den AUX-Kanal angelegt wird.

## Verwendung eines Mikrofons

#### 1 Schließen Sie am [MIC]-Eingangsanschluss ein Mikrofon an.

#### 2 Drehen Sie den [MIC LEVEL]-Regler.

Stellen Sie die Lautstärke vom [MIC] ein.

- Wenn der Regler ganz nach rechts gedreht wird, wird der ausgegebene Sound zu laut sein.

#### 3 Drehen Sie den [MIC TONE]-Regler, um die Klangqualität einzustellen.

- Wenn Sie den Regler in die [LOW]-Stellung drehen, wird die Höhenfrequenz abgeschwächt.  
0 bis -12 dB (10 kHz)
- Wenn Sie den Regler in die [HI]-Stellung drehen, wird die Bassfrequenz abgeschwächt.  
0 bis -12 dB (100 Hz)

## Erweiterte Bedienungen

### Verwendung der SOUND COLOR FX-Funktion

Dies sind Effekte, die sich im Zusammenhang mit dem [COLOR]-Regler ändern.

#### 1 Drücken Sie eine der [SOUND COLOR FX]-Wahltasten.

Wählen Sie den Typ des Effekts aus.

Die gedrückte Taste blinkt.

- Auch wenn eine der [SOUND COLOR FX]-Wahltasten bereits ausgewählt ist, können Sie die andere Taste drücken, um sie auszuwählen.
- Zu den Typen von Effekten siehe *Typen von SOUND COLOR FX-Effekten* auf Seite 12.
- Derselbe Effekt wird für [CH1] oder [CH2] eingestellt.

#### 2 Drehen Sie den [COLOR]-Regler.

Der Effekt wird auf den Kanal bzw. die Kanäle angelegt, für den (die) der (die) Regler gedreht wurde(n).

Der quantitative Parameter des Effekts kann durch Drehen des [PARAMETER]-Reglers eingestellt werden.

#### ❖ Aufheben des SOUND COLOR FX-Effekts

#### Drücken Sie die blinkende [SOUND COLOR FX]-Wahltaste.

Der Effekt wird aufgehoben.

### Verwendung der BEAT FX-Funktion

Diese Funktion erlaubt es Ihnen, sofort verschiedene Effekte entsprechend dem Tempo (BPM = Taktschläge pro Minute) des laufenden Tracks einzustellen.

#### Anzeige



1	<b>AUTO (TAP)</b>	[AUTO] leuchtet, wenn der BPM-Messungsmodus auf Auto-Modus gestellt ist. [TAP] leuchtet, wenn im manuellen Eingangsmodus.
2	BPM-Wert-Anzeige (3 Stellen)	Wenn im Auto-Modus wird der automatisch erkannte BPM-Wert angezeigt. Wenn der BPM nicht erkannt werden kann, wird der vorher erkannte BPM-Wert angezeigt und blinkt. Wenn im manuellen Eingangsmodus wird der manuell eingegebene BPM-Wert angezeigt.
3	<b>BPM</b>	Dies leuchtet immer.
4	Anzeige des Beats/Parameters	Diese leuchtet entsprechend der gewählten Beatnummer-Position auf. Abhängig vom Effekt werden Parameter angezeigt, wenn die [BEAT ◀ ▶]-Tasten gedrückt werden. Blinkt, wenn außerhalb der Parametergrenzen.

#### 1 Drücken Sie die [TAP]-Taste.

Wählen Sie den BPM-Messungsmodus.

- [AUTO]: Der BPM wird automatisch von dem zugeführten Audiosignal gemessen. Der [AUTO]-Modus wird eingestellt, wenn dieses Gerät eingeschaltet wird.
- [TAP]: Geben Sie den BPM manuell ein. Anweisungen zu den Eingabemethoden finden Sie unter *Manuelle Eingabe des BPM* auf Seite 10.  
Um in den [AUTO]-Modus zu wechseln, halten Sie die [TAP]-Taste gedrückt.
- Der BPM-Messungsbereich von [AUTO] beträgt 70 bis 180. Abhängig vom Track kann es sein, dass der BPM nicht korrekt gemessen wird. Wenn der BPM nicht gemessen wird, blinkt der BPM-Wert in der Anzeige. Drücken Sie in diesem Fall die [TAP]-Taste, um den BPM manuell einzugeben.

#### 2 Drehen Sie den Beat-Effekt-Wahlschalter.

Wählen Sie den Typ des Effekts aus.

- Zu den Typen von Effekten siehe *Typen von BEAT FX* auf Seite 12.

#### 3 Drehen Sie den Effektkanal-Wahlschalter.

Wählen Sie den Kanal aus, auf den der Effekt angelegt werden soll.

- [1], [2], [AUX]: Der Effekt wird auf den Sound des jeweiligen Kanals angelegt.
- [MIC]: Der Effekt wird auf den Sound des [MIC]-Kanals angelegt.
- [CROSS FADER A], [CROSS FADER B]: Der Effekt wird auf die Crossfader-Seite [A] (links) oder [B] (rechts) angelegt.
- [MASTER]: Der Effekt wird auf den Sound des [MASTER]-Kanals angelegt.

#### 4 Drücken Sie die [BEAT ◀ ▶]-Tasten.

Stellen Sie die Beat-Fraktion zum Synchronisieren des Effektsounds ein. Die Effekzeit entsprechend der Taktschlagfraktion wird automatisch eingestellt.

#### 5 Drücken Sie die [BEAT FX ON/OFF]-Taste.

Der Effekt wird auf den Ton angelegt.

Der Zeitparameter des Effekts kann durch Drehen des [TIME]-Reglers eingestellt werden.

Der quantitative Parameter des Effekts kann durch Drehen des [LEVEL/DEPTH]-Reglers eingestellt werden.

Die [BEAT FX ON/OFF]-Taste blinkt, wenn der Effekt eingeschaltet ist.

- Um den Effekt aufzuheben, drücken Sie die [BEAT FX ON/OFF]-Taste noch einmal.

#### ❖ Manuelle Eingabe des BPM

#### Tippen Sie mindestens zweimal im Rhythmus mit dem Beat (in Viertelnoten) des aktuell spielenden Sounds auf die [TAP]-Taste.

Der Durchschnittswert des Intervalls, bei dem die [TAP]-Taste angetippt wurde, wird als BPM eingestellt.

- Wenn der BPM mit der [TAP]-Taste eingestellt wird, wird die Beat-Fraktion auf [1/1] gestellt, und die Zeit für einen Beat (Viertelnote) wird als Effekzeit eingestellt.
- Der BPM kann manuell durch Drehen des [TIME]-Reglers eingestellt werden, während gleichzeitig die [TAP]-Taste gedrückt wird.

### Verwendung der SEND/RETURN-Funktion

Es können Mobilgeräte verwendet werden.

#### 1 Schließen Sie ein Mobilgerät an.

Informationen zu Verbindungen finden Sie unter *Anschließen der Ausgangsbuchsen* auf Seite 8.

#### 2 Wählen Sie den [RETURN TYPE (AUX, INSERT)]-Wahlschalter.

Wählen Sie die SEND/RETURN-Methode aus.

- [AUX]: Das Audiosignal des Kanals, der im Effektkanal gewählt ist, wird in das Mobilgerät eingegeben und die Ausgabe des Mobilgeräts wird in den Kanal eingegeben, der mit [RETURN AUX] mithilfe des Wahlschalters ausgewählt wurde. Originalsounds und Effektsounds können beliebig gemischt werden.  
Um den SEND LEVEL (die an das Mobilgerät auszugebende Lautstärke) zu steuern, drehen Sie den [SEND/RETURN LEVEL]-Regler.

Effektkanalwahlschalter (SEND CH) → [SEND/RETURN LEVEL]-Regler (SEND LEVEL) ⇔ (SEND) ⇔ Mobilgerät ⇔ (RETURN) ⇔ [SEND/RETURN ON/OFF]-Taste → (Rückgabe an [RETURN AUX]) → [AUX LEVEL]-Regler

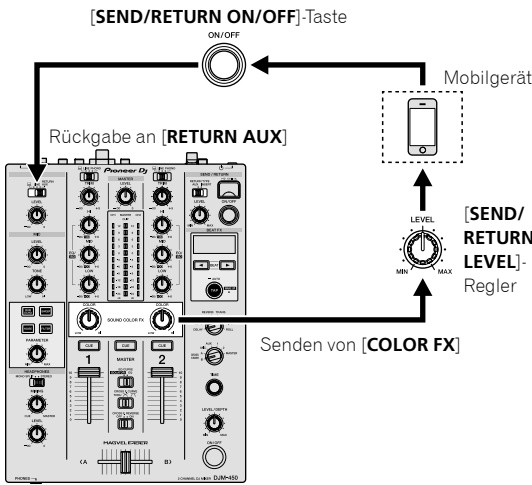

In den folgenden Fällen wird das Lämpchen der [SEND/RETURN ON/OFF]-Taste ausgeschaltet. Die SEND/RETURN-Funktion schaltet sich automatisch aus, um zu verhindern, dass der Ton zu laut wird, und Sie können sie nicht wieder einschalten.

- Wenn an diesem Gerät kein Mobilgerät angeschlossen ist
- Wenn der [RETURN TYPE (AUX, INSERT)]-Auswahlschalter auf [AUX] und der Effektkanal auf [AUX] oder [MASTER] gestellt ist.

## Bedienung der Software über MIDI-Schnittstelle

Dieses Gerät gibt die Bedienungsinformationen von Tasten und Reglern im universalen MIDI-Format aus. Beim Anschluss über USB-Kabel an einen Computer oder Mobilgerät, auf dem eine MIDI-kompatible Software installiert ist, kann die Software von diesem Gerät gesteuert werden. Installieren Sie die Software vor der Benutzung auf Ihrem Computer oder Mobilgerät. Konfigurieren Sie außerdem die Audio- und MIDI-Einstellungen der Software.

- Anweisungen zur Einstellung des MIDI-Kanals finden Sie unter *Ändern der Einstellungen* auf Seite 22.
- Einzelheiten über die von diesem Gerät erzeugten MIDI-Meldungen siehe unten aufgeführte Website.  
<http://pioneerdj.com/support/>

### 1 Schließen Sie dieses Gerät an einen Computer oder ein Mobilgerät an.

- Computer: Verbinden Sie den [USB]-Anschluss mit Ihrem Computer.
- Mobilgerät: Schließen Sie die Anschlussklemme für das Mobilgeräts an das Mobilgerät an.

Nach der Verbindung beginnt die Übertragung von MIDI-Meldungen.

- Die MIDI-Timing-Clock wird konstant gesendet.
- Wenn ein Fader oder Regler bedient wird, wird eine Meldung entsprechend der Position ausgegeben.

— [INSERT]: Das Audiosignal des Kanals, der im Effektkanal gewählt ist, wird in das Mobilgerät eingegeben und die Ausgabe des Mobilgeräts wird in den Kanal eingegeben, der im Effektkanal ausgewählt wurde. Um den RETURN LEVEL (die vom Mobilgerät einkommende Lautstärke) zu steuern, drehen Sie den [SEND/RETURN LEVEL]-Regler. Diese Funktion wird in der gleichen Weise als SEND/RETURN-Funktion verwendet wie in der vorherigen DJM-Serie. Als SEND/RETURN desselben Systems wie in der vorherigen DJM-Serie verwenden.

Effektkanalwahlschalter (SEND CH) ⇒ (SEND) ⇒ Mobilgerät ⇒ (RETURN) ⇒ [SEND/RETURN LEVEL]-Regler (RETURN LEVEL) ⇒ [SEND/RETURN ON/OFF]-Taste ⇒ (Rückgabe an denselben Kanal) ⇒ Kanal-Fader

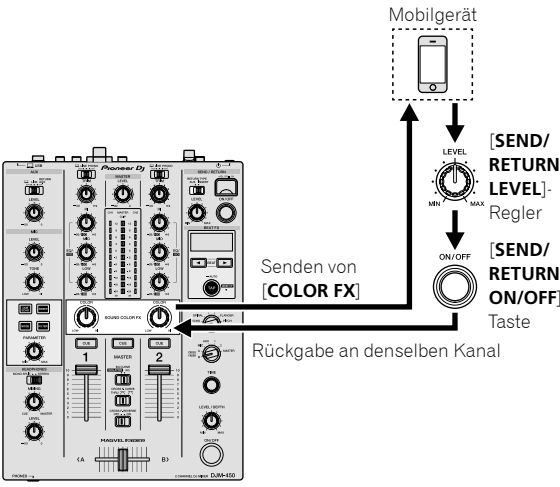

- Einzelheiten finden Sie im *Blockdiagramm* auf Seite 26.

**3 Drehen Sie den Effektkanal-Wahlschalter.**  
Wählen Sie den Kanal aus, dem die SEND/RETURN-Funktion hinzugefügt werden soll.

**4 Drücken Sie die [SEND/RETURN ON/OFF]-Taste.**  
Wenn die SEND/RETURN-Funktion eingeschaltet ist, wird der ausgewählte Sound an das Mobilgerät gesendet oder zurückgegeben.

**5 Drehen Sie den [SEND/RETURN LEVEL]-Regler.**  
Stellen Sie den SEND/RETURN-Klangpegel ein.

Beim Umschalten des [RETURN TYPE] während der SEND/RETURN-Funktion wird die SEND/RETURN-Funktion ausgeschaltet.

# Typen von Effekten

## Typen von SOUND COLOR FX-Effekten

Effekt-Name	Beschreibungen	[COLOR]-Regler	[PARAMETER]-Regler
DUB ECHO	Der Originalsound wird mit abnehmender Lautstärke in mehreren Schritten verzögert und ein Echoeffekt angelegt.	Gegen den Uhrzeigersinn drehen: Legt den Echoeffekt nur auf den Mittenbereich an. Im Uhrzeigersinn drehen: Legt den Echoeffekt nur auf den Höhenbereich an.	Durch Drehen des Reglers nach rechts erhöht sich die Rückkopplung.
SWEEP	Der Gate-Effekt wird durch Drehen des Reglers nach links angelegt. Der Bandpassfilter-Effekt wird durch Drehen des Reglers nach rechts angelegt.	Gegen den Uhrzeigersinn drehen: Ein Gate-Effekt macht den Sound dichter, mit einem verringerten Volumengefühl. Rechtsdrehung: Die Bandbreite des Bandpassfilters nimmt stetig ab.	Durch Drehen des [COLOR]-Reglers nach links wird der Gate-Effekt eingestellt. Drehen Sie ihn nach rechts, um den Ton dichter zu machen. Durch Drehen des [COLOR]-Reglers nach rechts wird die Mittenfrequenz eingestellt. Drehen Sie ihn nach rechts, um die Mittenfrequenz zu erhöhen.
NOISE	In diesem Gerät erzeugtes weißes Rauschen wird mit dem Kanaltone über den Filter gemischt und ausgegeben.	Gegen den Uhrzeigersinn drehen: Die Schwellenfrequenz für den Filter, durch den das weiße Rauschen läuft, nimmt allmählich ab. Im Uhrzeigersinn drehen: Die Schwellenfrequenz für den Filter, durch den das weiße Rauschen läuft, nimmt allmählich zu.	Nach rechts drehen, um das weiße Rauschen zu erhöhen. • Die Klangqualität kann durch Drehen des [EQ/ISO (HI, MID, LOW)]-Reglers eingestellt werden.
FILTER	Klang, der ein Filter passiert hat, wird ausgegeben.	Gegen den Uhrzeigersinn: Die Cutoff-Frequenz des Tiefpassfilters wird langsam verringert. Im Uhrzeigersinn: Die Cutoff-Frequenz des Tiefpassfilters wird langsam erhöht.	Nach rechts drehen, um die Resonanz zu erhöhen.

## Typen von BEAT FX

### DELAY<sup>1</sup>

Ein Verzögerungssound wird entsprechend der mit den [BEAT ◀, ▶]-Tasten eingestellten Beat-Fraktion einmal ausgegeben.

- Durch Herunterdrehen der Kanalfader und Verringerung der Eingangslautstärke entsteht ein Delaysound.

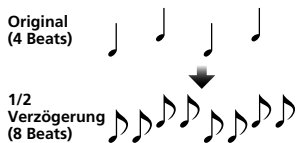

<b>BEAT</b> ◀, ▶-Tasten (Parameter 1)	Stellt die Verzögerungszeit zwischen <b>1/16</b> und <b>16</b> Beats in Bezug auf 1 Beat der BPM-Zeit ein.
<b>TIME</b> -Regler (Parameter 2)	Verwenden Sie dies, um die Verzögerungszeit einzustellen. <b>1</b> bis <b>4000</b> (ms)
<b>LEVEL/DEPTH</b> -Regler (Parameter 3)	Verwenden Sie dies, um die Balance zwischen Originalsound und Verzögerungssound einzustellen.

### ECHO<sup>1</sup>

Ein Verzögerungssound wird entsprechend der mit den [BEAT ◀, ▶]-Tasten eingestellten Beat-Fraktion mehrmals ausgegeben und dabei allmählich gedämpft.

- Durch Herunterdrehen der Kanalfader und Verringerung der Eingangslautstärke entsteht ein echoähnlicher Klang, der zur Ausblendung führt.

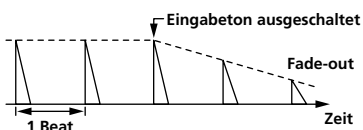

<b>BEAT</b> ◀, ▶-Tasten (Parameter 1)	Stellt die Verzögerungszeit zwischen <b>1/16</b> und <b>16</b> Beats in Bezug auf 1 Beat der BPM-Zeit ein.
---------------------------------------	--

<b>TIME</b> -Regler (Parameter 2)	Verwenden Sie dies, um die Verzögerungszeit einzustellen. <b>1</b> bis <b>4000</b> (ms)
<b>LEVEL/DEPTH</b> -Regler (Parameter 3)	Verwenden Sie dies, um die Balance zwischen Originalsound und Echosound einzustellen.

### SPIRAL<sup>1</sup>

Diese Funktion fügt einen Nachhalleffekt zum Eingabeton hinzu. Wenn sich die Verzögerungszeit ändert, ändert sich die Tonlage entsprechend.

- Durch Herunterdrehen der Kanalfader und Verringerung der Eingangslautstärke entsteht ein Effektsound.

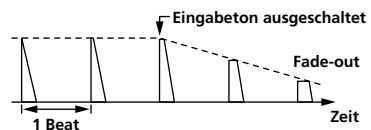

<b>BEAT</b> ◀, ▶-Tasten (Parameter 1)	Stellt die Verzögerungszeit zwischen <b>1/16</b> und <b>16</b> Beats in Bezug auf 1 Beat der BPM-Zeit ein.
<b>TIME</b> -Regler (Parameter 2)	Verwenden Sie dies, um die Verzögerungszeit einzustellen. <b>10</b> bis <b>4000</b> (ms)
<b>LEVEL/DEPTH</b> -Regler (Parameter 3)	Stellt die Rückkopplung und die Balance zwischen Originalsound und Effektsound ein.

## REVERB<sup>1</sup>

Diese Funktion fügt einen Nachhalleffekt zum Eingabeton hinzu.

- Durch Herunterdrehen der Kanalfader und Verringerung der Eingangslautstärke entsteht ein Delaysound.

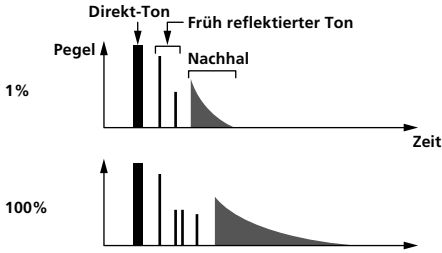

<b>BEAT</b> ◀, ▶-Tasten (Parameter 1)	Verwenden Sie diese, um den Grad des Nachhalleffekts von <b>1 – 100 %</b> einzustellen.
<b>TIME</b> -Regler (Parameter 2)	Verwenden Sie dies, um den Grad des Nachhalleffekts einzustellen. <b>1 – 100 (%)</b>
<b>LEVEL/DEPTH</b> -Regler (Parameter 3)	Stellt die Balance zwischen Originalsound und Effektsound ein.

## TRANS

Der Sound wird entsprechend der mit den **[BEAT ◀, ▶]**-Tasten eingestellten Beat-Fraktion abgeschnitten.

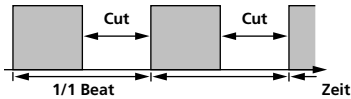

<b>BEAT</b> ◀, ▶-Tasten (Parameter 1)	Stellt die Abschnittzeit zwischen <b>1/16</b> und <b>16</b> Beats in Bezug auf 1 Beat der BPM-Zeit ein.
<b>TIME</b> -Regler (Parameter 2)	Verwenden Sie dies, um die Effektzeit einzustellen. <b>10 bis 16000 (ms)</b>
<b>LEVEL/DEPTH</b> -Regler (Parameter 3)	Stellt die Betriebszeit und die Balance zwischen Originalsound und Effektsound ein.

## FLANGER

Ein 1-Zyklus-Flangereffekt wird entsprechend der mit den **[BEAT ◀, ▶]**-Tasten eingestellten Beat-Fraktion produziert.

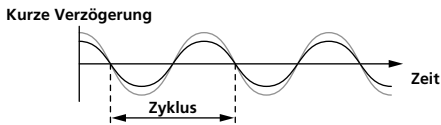

<b>BEAT</b> ◀, ▶-Tasten (Parameter 1)	Stellt die Effektzeit zwischen <b>1/16</b> und <b>64</b> Beats in Bezug auf 1 Beat der BPM-Zeit ein.
<b>TIME</b> -Regler (Parameter 2)	Verwenden Sie dies, um den Zyklus der Bewegung des Flangereffekts einzustellen. <b>10 bis 32000 (ms)</b>
<b>LEVEL/DEPTH</b> -Regler (Parameter 3)	Je weiter der Regler im Uhrzeigersinn gedreht wird, desto mehr wird der Effekt betont. Wenn ganz gegen den Uhrzeigersinn gedreht, wird nur der Originalsound ausgegeben.

## PITCH

Ändert die Tonhöhe der Klangquelle.

<b>BEAT</b> ◀, ▶-Tasten (Parameter 1)	Legt die Tonhöhe des Effektsounds fest. <b>-50 100 (%)</b>
<b>TIME</b> -Regler (Parameter 2)	Legt die Tonhöhe des Effektsounds fest. <b>-50 100 (%)</b>
<b>LEVEL/DEPTH</b> -Regler (Parameter 3)	Legt die Tonhöhe des Effektsounds fest. Ganz nach links drehen, um zum Originalsound zurückzukehren.

## ROLL

Der an der Stelle, wo **[Beat FX ON/OFF]** gedrückt wird, eingegebene Sound wird aufgezeichnet, und der aufgenommene Sound wird wiederholt entsprechend der mit den **[BEAT ◀, ▶]**-Tasten eingegebenen Beat-Fraktion ausgegeben.

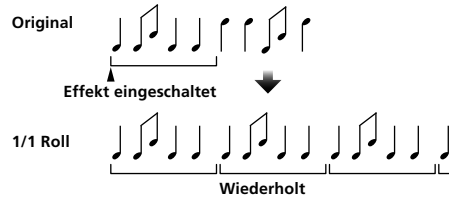

<b>BEAT</b> ◀, ▶-Tasten (Parameter 1)	Stellt die Effektzeit zwischen <b>1/16</b> und <b>16</b> Beats in Bezug auf 1 Beat der BPM-Zeit ein.
<b>TIME</b> -Regler (Parameter 2)	Verwenden Sie dies, um die Effektzeit einzustellen. <b>10 bis 4000 (ms)</b>
<b>LEVEL/DEPTH</b> -Regler (Parameter 3)	Verwenden Sie dies, um die Balance zwischen Originalsound und <b>ROLL</b> einzustellen.

- <sup>1</sup> Wenn **[1]** oder **[2]** mit dem Auswahlschalter des Effektkanals gewählt wird, kann der Effektsound selbst dann nicht überwacht werden, wenn die **[CUE]**-Taste des gewählten Kanals gedrückt wird.

# Verwendung von rekordbox dj

## Über rekordbox

Diese Anleitung erläutert in erster Linie die Hardwarevorgänge an diesem Gerät. Ausführliche Anweisungen zur Bedienung von rekordbox dj und rekordbox dvs finden Sie im rekordbox-Manual.

- rekordbox  
rekordbox ist eine Verbundsoftware für DJ-Auftritte auf die Verwaltung von Tracks.
- rekordbox dj  
Die DJ-Performance-Funktion von rekordbox nennt sich rekordbox dj. Um diese Funktion nutzen zu können, geben Sie den Lizenzschlüssel ein, der sich auf der mit diesem Gerät mitgelieferten Lizenzschlüsselkarte befindet.
- rekordbox dvs  
Die DVS-Funktion, eine Funktion, die zu rekordbox dj hinzugefügt werden kann, um das Deck mithilfe von Steuersignalen mit CDJ oder eines Plattentellers zu betreiben, heißt rekordbox dvs. Um diese Funktion hinzuzufügen, geben Sie den Lizenzschlüssel ein, der sich auf der mit diesem Gerät mitgelieferten Lizenzschlüsselkarte befindet.

## Minimale Betriebsumgebung

Unterstützte Betriebssysteme	CPU und erforderlicher Arbeitsspeicher
Mac OS X: 10.11/10.10/10.9 (neuestes Update)	Intel® processor Core™ i3/i5/i7, Intel® processor Core™ 2 Duo Mindestens 2,0 GHz Mindestens 4 GB RAM
Windows: Windows 10/Windows 8.1/ Windows 7 (neuestes Service Pack)	Intel® processor Core™ i3/i5/i7, Intel® processor Core™ 2 Duo Mindestens 2,0 GHz Mindestens 4 GB RAM
Sonstiges	
USB-Anschluss	Ein USB 2.0-Port ist zum Anschluss des Computers an dieses Gerät erforderlich.
Display-Auflösung	Auflösung von 1280 x 768 oder höher
Internet-Verbindung	Eine Internetverbindung ist für die Registrierung des rekordbox-Benutzerkontos und zum Herunterladen der Software erforderlich.

- Informationen über die aktuellen Systemanforderungen, Kompatibilität und unterstützte Betriebssysteme von rekordbox finden Sie unter **[System Requirements]** auf der nachstehenden rekordbox.com-Website.  
<http://rekordbox.com>
- Die richtige Funktion kann nicht auf allen Computern garantiert werden, auch wenn diese mit den hier beschriebenen Betriebsbedingungen übereinstimmen.
- Je nach den Energieeinstellungen des Computers usw. kann es sein, dass CPU und Festplatte keine ausreichende Verarbeitungskapazität bieten. Insbesondere bei Notebook-Computern müssen Sie sicherstellen, dass der Computer im richtigen Zustand ist, um konstante hohe Leistung zu bieten (zum Beispiel indem die Netzstromversorgung angeschlossen bleibt), wenn Sie rekordbox verwenden.
- Die Verwendung des Internets erfordert einen separaten Vertrag mit einem Internet-Provider und Bezahlung der Provider-Gebühren.
- Bei der Unterstützung von Betriebssystemen wird davon ausgegangen, dass Sie das aktuelle Release der Betriebssystemversion verwenden.

## Betrachten der „rekordbox“-Anleitung

Eine Anleitung kann das Format einer PDF-Datei besitzen. Um eine PDF-Datei zu betrachten, wird Adobe® Reader® benötigt.

- 1 Starten Sie einen Webbrowser auf dem Computer und gehen Sie zu „rekordbox.com“.**  
<http://rekordbox.com/>
- 2 Klicken Sie auf [Support].**
- 3 Klicken Sie auf [Manual].**
- 4 Klicken Sie in der Liste auf die gewünschte Sprache.**
  - Informationen und Dienstleistungen für „rekordbox“ finden Sie unter der oben genannten Website „rekordbox.com“.

## Installieren von rekordbox

Wenn Sie rekordbox zum ersten Mal installieren oder von rekordbox 3 oder früher upgraden, benutzen Sie die nachstehenden Verfahrensweisen.

Wenn auf Ihrem Computer bereits rekordbox 4 installiert ist, aktualisieren Sie es auf die neueste Version.

## Vor dem Installieren der Software

Die rekordbox-Software wird nicht mitgeliefert.

Um die rekordbox-Software zu erhalten, gehen Sie zu „rekordbox.com“, und laden Sie die Software herunter.

<http://rekordbox.com/>

- Der Benutzer ist für die Vorbereitung des Computers, Netzwerkgeräte und andere Elemente der Internetverwendungsumgebung verantwortlich, die für die Verbindung zum Internet erforderlich sind.
- Wenn auf Ihrem Computer bereits rekordbox 4 installiert ist, aktualisieren Sie es auf die neueste Version, um rekordbox dj und rekordbox dvs nutzen zu können.

## Herunterladen von rekordbox

- 1 Gehen Sie zu „rekordbox.com“.**

<http://rekordbox.com/en/store/>

- Die Website kann ohne Ankündigung geändert werden.

- 2 Lesen Sie zunächst die einführenden Hinweise, und klicken Sie dann auf [Free To Download].**

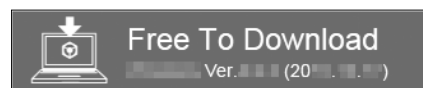

- 3 Lesen Sie sich die Bedingungen der Software-Lizenzvereinbarung aufmerksam durch, und markieren Sie dann das Kontrollkästchen [Agree], um fortzufahren.**

Klicken Sie, nachdem Sie das Kontrollkästchen markiert haben, auf **[Download]**, um den Download von rekordbox zu starten.

- 4 Klicken Sie auf [Download].**

Daraufhin wird der Download von rekordbox gestartet.

## Installieren von rekordbox

Die Verfahrensweise variiert je nach dem Betriebssystem (BS) Ihres Computers.

Schließen Sie die Einheit erst dann an den Computer an, wenn die Installation abgeschlossen ist.

- Wenn auf Ihrem Computer ein Programm geöffnet ist, beenden Sie es.

### Installieren (Mac OS X)

- 1 Entpacken Sie die heruntergeladene rekordbox-Softwaredatei.
- 2 Doppelklicken Sie auf die entpackte Softwaredatei, und starten Sie dann den Installationsassistenten.
- 3 Lesen Sie sich die Bedingungen der Lizenzvereinbarung aufmerksam durch, und klicken Sie dann auf [Akzeptieren], um fortzufahren.

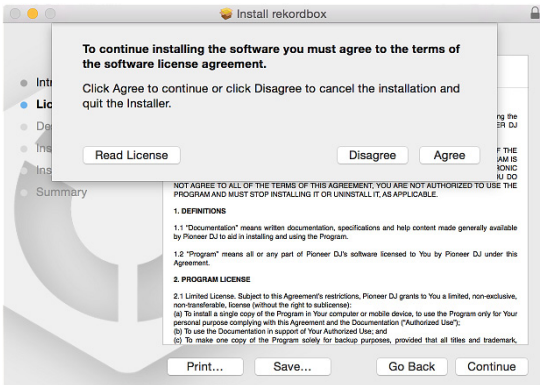

- Wenn Sie den Bedingungen der Lizenzvereinbarung nicht zustimmen, klicken Sie auf [Ablehnen], um die Installation abzubrechen.

- 4 Wenn der Bildschirm für das Fertigstellen der Installation erscheint, klicken Sie auf [Schließen], um die Installation zu beenden.

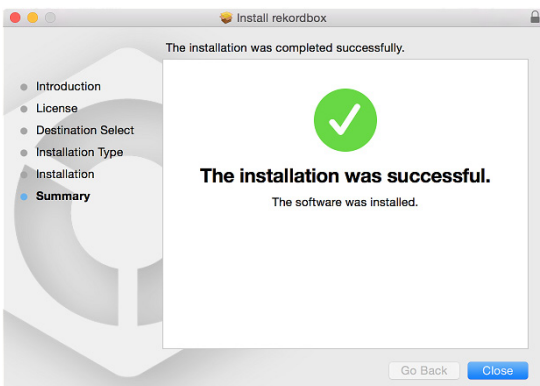

### Installieren (Windows)

- Melden Sie sich auf Ihrem Computer als Administrator an, bevor Sie die Installation starten.

- 1 Entpacken Sie die heruntergeladene rekordbox-Softwaredatei.
- 2 Doppelklicken Sie auf die entpackte Softwaredatei, und starten Sie dann den Installationsassistenten.

- 3 Lesen Sie die Bedingungen der Lizenzvereinbarung sorgfältig durch, und wenn Sie zustimmen, wählen Sie [Ich stimme zu] und klicken dann auf [Weiter].

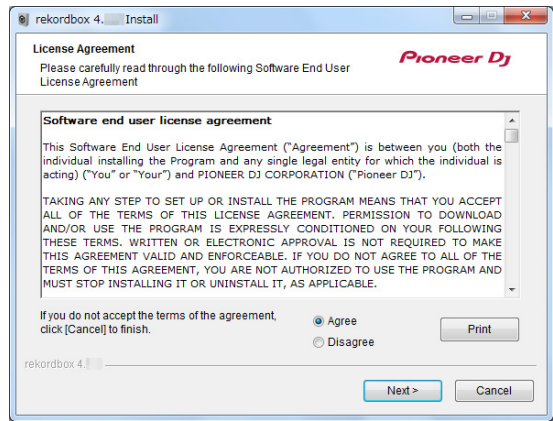

- Wenn Sie den Bedingungen der Lizenzvereinbarung nicht zustimmen, klicken Sie auf [Abbrechen], um die Installation abzubrechen.

Nachdem Sie den Zielpfad eingegeben haben, wird die Installation gestartet.

Wenn die Installation beendet ist, erscheint eine entsprechende Meldung.

- 4 Klicken Sie auf [Afluiten], um die Installation abzuschließen.

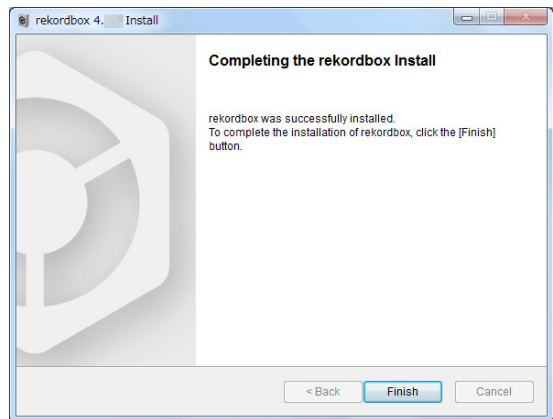

## Starten von rekordbox

Klicken Sie auf das [rekordbox]-Symbol.

### Für Mac OS X

Öffnen Sie im Finder den Ordner [Anwendung], und klicken Sie dann auf das [rekordbox]-Symbol im Ordner [rekordbox 4].

### Für Windows 10/8.1

Klicken Sie in der [Apps-Ansicht] auf das [rekordbox]-Symbol.

### Bei Windows 7

Klicken Sie im Windows-Menü [Start] auf das [rekordbox]-Symbol unter [Alle Programme] > [Pioneer] > [rekordbox X.X.X] > [rekordbox].

## Vorbereiten von rekordbox

- Diese Vorgehensweise ist nur beim ersten Starten von rekordbox erforderlich.

## Geben Sie die Kontoinformationen ein.

Wenn Sie bereits ein Konto haben, geben Sie die Kontoinformationen ein, und klicken Sie dann auf [Einrichten].

Wenn Sie kein Konto haben, klicken Sie auf [Konto erstellen], um ein Konto zu erstellen.

- Die Vorgehensweise zum Erstellen eines Kontos finden Sie auf der [Support]-Seite von „rekordbox.com“ im rekordbox-Manual. <http://rekordbox.com>

## Wählen Sie die zu verwendende Methode aus.

Klicken Sie auf das [DJ-Performance]-Symbol.

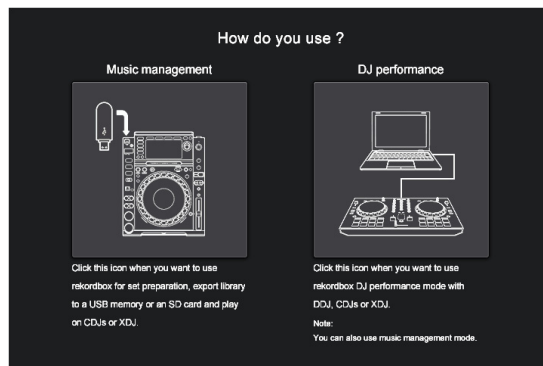

## Geben Sie den Lizenzschlüssel ein, um rekordbox dj zu aktivieren.

Geben Sie die Lizenzschlüssel ein, die auf der mit diesem Gerät mitgelieferten Lizenzschlüsselkarte angegeben sind, und folgen Sie dann den Anweisungen auf dem Bildschirm, um rekordbox dj und rekordbox dvs zu aktivieren.

- Die Vorgehensweise zum Aktivieren von rekordbox dj finden Sie auf der [Support]-Seite von „rekordbox.com“ im rekordbox-Manual. <http://rekordbox.com>

## Installieren der Treibersoftware

Die Audiotreibersoftware ermöglicht es, den Ton des Computers über diese Einheit auszugeben.

**1 Ziehen Sie das USB-Kabel ab, mit dem die Einheit und der Computer verbunden sind.**

**2 Wählen Sie im Bildschirm [Installation des Audiotreibers] den Eintrag [DJM-450] aus dem Pull-down-Menü aus, und klicken Sie dann auf [Installieren].**

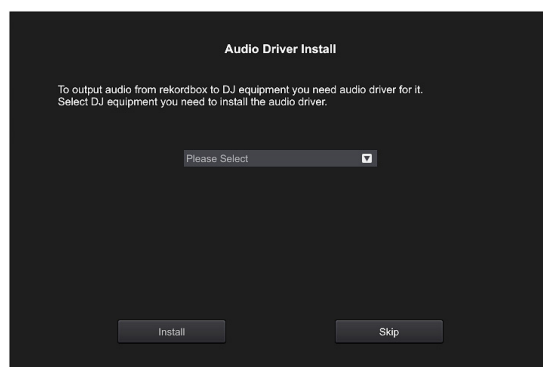

- Wenn Sie auf [Überspringen] klicken, wird der Audiotreiber nicht installiert. Um den Audiotreiber später zu installieren, wählen Sie die folgende Datei aus, nachdem Sie in rekordbox dj auf [Voreinstellungen] > [Audio] > [Audio] > [Treiber] geklickt haben.  
Für Mac OS X: DJM-450\_M\_X.X.X.dmg  
Für Windows: DJM-450\_VerX.X.X.exe



## Installieren (Mac OS X)

Schließen Sie die Einheit erst dann an den Computer an, wenn die Installation abgeschlossen ist.

- Wenn auf Ihrem Computer ein Programm geöffnet ist, beenden Sie es.

**1 Lesen Sie den Anweisungsbildschirm, und klicken Sie dann auf [Fortfahren].**

**2 Lesen Sie sich die Bedingungen der Software-Lizenzvereinbarung aufmerksam durch, und klicken Sie dann auf [Fortfahren].**

Wenn Sie den Bedingungen der Lizenzvereinbarung nicht zustimmen, klicken Sie auf **[Ablehnen]**, um die Installation abzubrechen.

**3 Folgen Sie den Anweisungen auf dem Bildschirm, um die Software zu installieren.**

**4 Verbinden Sie die Einheit und Ihren Computer mit dem USB-Kabel.**

## Installieren (Windows)

Schließen Sie die Einheit erst dann an den Computer an, wenn die Installation abgeschlossen ist.

- Melden Sie sich auf Ihrem Computer als Administrator an, bevor Sie die Installation starten.
- Wenn auf Ihrem Computer ein Programm geöffnet ist, beenden Sie es.

**1 Lesen Sie den Anweisungsbildschirm, und klicken Sie dann auf [Fortfahren].**

**2 Lesen Sie sich die Bedingungen der Software-Lizenzvereinbarung aufmerksam durch, markieren Sie das Kontrollkästchen [Ich stimme zu], und klicken Sie dann auf [OK].**

Wenn Sie den Bedingungen der Lizenzvereinbarung nicht zustimmen, klicken Sie auf **[Abbrechen]**, um die Installation abzubrechen.

**3 Folgen Sie den Anweisungen auf dem Bildschirm, um die Software zu installieren.**

Wenn während der Installation der Bildschirm **[Windows-Sicherheit]** angezeigt wird, klicken Sie auf **[Diese Treibersoftware trotzdem installieren]**, um fortzufahren.

Wenn die Installation beendet ist, erscheint eine entsprechende Meldung.

**4 Verbinden Sie die Einheit und Ihren Computer mit dem USB-Kabel.**

---

## Melden Ihrer rekordbox-Nutzungsstatistik

Wenn Sie damit einverstanden sind, dass Ihre rekordbox-Nutzungsstatistik zur Verbesserung der Qualität und der Spezifikationen von rekordbox an die Hersteller gesendet wird, klicken Sie in dem folgenden Bildschirm auf **[Ja]**. Wenn Sie nicht zustimmen, klicken Sie auf **[Nein]**.

Do you agree to send information on error log and debug information to improve the quality and usability of rekordbox?  
This setting is always changeable in [Preferences].

[Privacy Policy](#)

Yes No

## Hinzufügen von Audio-Tracks zur [Sammlung]

Der Bildschirm **[Sammlung]** enthält eine Liste der von rekordbox verwalteten Audio-Track-Dateien.

Registrieren Sie Audio-Tracks auf Ihrem Computer in rekordbox, und analysieren Sie sie, um sie in rekordbox verwenden zu können.

**1 Klicken Sie in der Baumansicht auf [Sammlung].**

Eine Liste der in der **[Sammlung]** registrierten Audio-Tracks wird angezeigt.

**2 Öffnen Sie den Finder oder den Windows-Explorer und ziehen Sie dann Audio-Track-Dateien oder Ordner mit Audio-Track-Dateien per Drag-and-Drop auf die Audio-Track-Liste.**

Die Audio-Track-Dateien werden zur **[Sammlung]** hinzugefügt, und danach startet die Analyse der Wellenforminformationen für die Audio-Track-Dateien.

Warten Sie, bis die Analyse aller Audio-Track-Dateien abgeschlossen ist.



---

---

# Verwendung des DVS-Systems

Digitale Musikdateien auf einem Computer können abgespielt werden, indem der Computer<sup>[1]</sup> und ein Plattenspieler (oder DJ-Player) mit diesem Gerät verbunden wird und dann die Control-Disc<sup>[2]</sup> mit dem Plattenspieler (oder DJ-Player) gespielt wird.

[1] Installieren Sie rekordbox dj vorab auf Ihrem Computer.

[2] Eine spezielle CD oder Aufzeichnung mit den für die Verwendung der digitalen Musikdateien erforderlichen Signalen.

---

---

## Über die Einstellungen in rekordbox dj

Näheres zu den Einstellungen von rekordbox dj für die Nutzung des DVS-Systems finden Sie im *rekordbox dvs Setup Guide* auf der folgenden Website.  
<https://rekordbox.com/en/support/manual.php>

---

---

## Einstellen der Steuersignale

Stellen Sie die Steuersignale entsprechend Ihres Geräts ein, d. h. für einen Plattenspieler oder einen DJ-Player.

Stellen Sie die Steuersignale wie nachfolgend beschrieben ein.

**1 Schließen Sie dieses Gerät mit einem USB-Kabel an den Computer an.**

**2 Starten von rekordbox**

**3 Klicken Sie auf [Voreinstellungen] von rekordbox (PERFORMANCE-Modus) > [Input channel] > [Einstellung-Dienstprogramm].**

Das Einstellprogramm dieses Geräts startet.

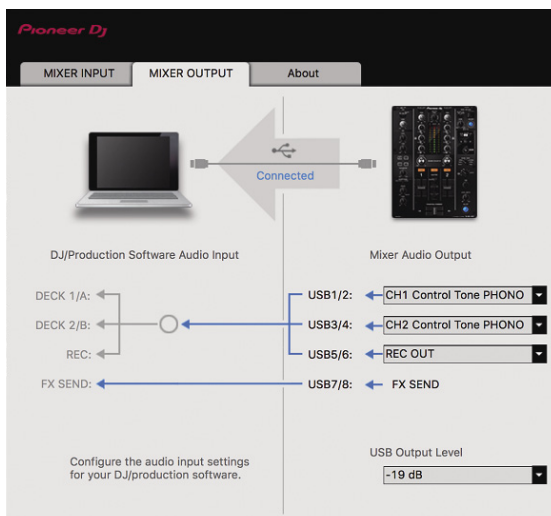

**4 Wählen Sie die [MIXER OUTPUT]-Registerkarte im Einstellprogramm aus und dann, wie nachfolgend angezeigt, eine Option aus dem [Mixer Audio Output]-Pull-down-Menü entsprechend des verbundenen Kanals.**

Wenn Plattenspieler: [CH\* Control Tone PHONO]

Wenn DJ-Player: [CH\* Control Tone LINE]

# Verwendung einer anderen Anwendung als rekordbox dj

## Installieren der Treibersoftware

Diese Treibersoftware ist ein urheberrechtlich geschütztes Programm für die Ein- und Ausgabe von Audiosignalen vom Computer. Um dieses Gerät mit einem Computer zu benutzen, auf dem Mac OS oder Windows installiert ist, installieren Sie vorab die Treibersoftware auf dem Computer.

## Software-Lizenzvereinbarung

Diese Software-Lizenzvereinbarung („Vereinbarung“) wird zwischen Ihnen (sowohl einem Einzelbenutzer, der das Programm installiert, als auch einer einzigen juristischen Person, für die der Einzelbenutzer handelt) („Sie“ oder „Ihr“) und der Pioneer DJ Corporation („Pioneer DJ“) geschlossen.

DAS ERGREIFEN VON SCHRITTEN ZUR EINRICHTUNG ODER INSTALLATION DES PROGRAMMS BEDEUTET, DASS SIE SÄMTLICHE BEDINGUNGEN DIESER LIZENZVEREINBARUNGEN AKZEPTIEREN. DIE ERLAUBNIS ZUM DOWNLOADEN UND/ODER BENUTZEN DES PROGRAMMS WIRD AUSDRÜCKLICH VON IHRER BEFOLGUNG DIESER BEDINGUNGEN ABHÄNGIG GEMACHT. EINE SCHRIFTLICHE ODER ELEKTRONISCHE ANNAHME IST NICHT ERFORDERLICH, UM DIESE VEREINBARUNG GÜLTIG UND DURCHSETZBAR ZU MACHEN. WENN SIE NICHT MIT SÄMTLICHEN BEDINGUNGEN DIESER VEREINBARUNG EINVERSTANDEN SIND, SIND SIE NICHT ZUR BENUTZUNG DES PROGRAMMS BEFUGT UND MÜSSEN SEINE INSTALLATION ABBRECHEN BZW. ES DEINSTALLIEREN.

### 1 DEFINITIONEN

- 1 „Dokumentierung“ bedeutet die schriftliche Dokumentierung, die technischen Daten und der Hilfe-Inhalt, die von Pioneer DJ allgemein zur Verfügung gestellt werden, um Ihnen bei den Installation und dem Gebrauchs des Programms behilflich zu sein.
- 2 „Programm“ bedeutet die gesamte Pioneer DJ-Software, oder einen Teil davon, die Sie gemäß dieser Vereinbarung unter Lizenz von Pioneer DJ erhalten.

### 2 PROGRAMMLIZENZ

- 1 Beschränkte Lizenz. Entsprechend den Einschränkungen dieser Vereinbarung erteilt Ihnen Pioneer DJ eine beschränkte, nicht ausschließliche, nicht übertragbare Lizenz (ohne das Recht auf eine Unterlizenz):
  - a Zur Installation einer einzigen Kopie dieses Programms in Ihrem Computer oder Mobilgerät, um das Programm ausschließlich für Ihren persönlichen Gebrauch entsprechend dieser Vereinbarung und der Dokumentierung („Autorisierter Gebrauch“) zu verwenden;
  - b Zur Verwendung der Dokumentierung für die Unterstützung des autorisierten Gebrauchs; und
  - c Zur Anfertigung einer Programmkopie ausschließlich für Sicherungszwecke, vorausgesetzt, dass alle Titel und Markenzeichen, das Copyright und alle Hinweise auf eingeschränkte Rechte auf der Kopie reproduziert werden.
- 2 Beschränkungen. Sie werden das Programm und die Dokumentierung nur in der Form kopieren oder Benutzen, wie es durch diese Vereinbarung ausdrücklich erlaubt ist. Sie werden das Programm nicht übertragen, unterlizenzieren, vermieten, verleasen oder verleihen oder für Dritt-Trainings, gewerbliches Time-Sharing oder in einem Serviceunternehmen benutzen. Sie werden weder selbst noch durch Dritte das Programm modifizieren, rückentwickeln, disassemblieren oder dekompileieren, außer soweit ausdrücklich durch geltendes Recht erlaubt, und dann nur, nachdem Sie Pioneer DJ schriftlich über Ihre beabsichtigten Aktivitäten informiert haben.

- 3 Eigentum. Pioneer DJ oder seine Lizenzgeber behalten alle Rechte, Ansprüche und Interessen in und an allen Patent-, Copyright-, Markenzeichen-, Handelsgeheimnis- und sonstigen Rechten des geistigen Eigentums an dem Programm und der Dokumentierung und allen daraus hergeleiteten Werken. Sie erwerben keine weiteren ausdrücklichen oder impliziten Rechte, die über die in dieser Vereinbarung ausgeführte beschränkte Lizenz hinausgehen.
- 4 Keine Unterstützung. Pioneer DJ ist gemäß dieser Vereinbarung nicht verpflichtet, das Programm oder die Dokumentierung zu unterstützen, zu warten, zu aktualisieren, zu verändern oder neue Veröffentlichungen bekanntzugeben.

### 3 GARANTIE-VERZICHTSERKLÄRUNG

DAS PROGRAMM UND DIE DOKUMENTIERUNG WERDEN „WIE VORHANDEN“ ANGEBOTEN, OHNE JEGLICHE DARSTELLUNGEN ODER GARANTIEEN, UND SIE STIMMEN ZU, SIE AUF EIGENES RISIKO ZU VERWENDEN. BIS ZU DEM VOM GESETZ ZUGELASSENEN MASS SCHLIESST PIONEER DJ AUSDRÜCKLICH ALLE GARANTIEEN JEDLICHER ART MIT BEZUG AUF DAS PROGRAMM UND DIE DOKUMENTIERUNG AUS, SEIEN SIE AUSDRÜCKLICH, IMPLIZIERT, SATZUNGSGEMÄSS ODER SICH AUS EINEM GESCHÄFTSABLAUF ERGEBEND, BZW. EINEM HANDELSABLAUF ODER GEBRAUCH, EINSCHLIESSLICH ALLER GARANTIEEN DER VERMARKTBARKEIT, EIGNUNG FÜR EINEN BESTIMMTEN ZWECK, AUSREICHENDE QUALITÄT, RICHTIGKEIT, INHABERSCHAFT VON RECHTEN, FREIHEIT VON ANSPRÜCHEN DRITTER.

### 4 KONTROLLE DES EXPORTS UND EINHALTUNGEN DER EXPORTBESTIMMUNGEN UND VORSCHRIFTEN

Sie dürfen das Programm nur soweit durch das Recht der Vereinigten Staaten und die Gesetze der Rechtsprechungen, in denen das Programm bezogen wurde, zulässig exportieren oder reexportieren. Insbesondere, jedoch ohne Beschränkung, darf das Programm nicht (a) in von den USA mit Embargos belegte Länder oder (b) an Personen oder Rechtssubjekte auf der Liste der ausdrücklich benannten Staatsangehörigen des US-Finanzministeriums oder der Liste mit Handelsverweigerungen des US-Handelsministeriums exportiert oder reexportiert werden. Durch Benutzen des Programms sichern Sie zu und gewährleisten Sie, dass Sie sich nicht in einem solchen Land oder auf einer solchen Liste befinden. Außerdem stimmen Sie zu, dass Sie das Programm nicht zu durch das Recht der Vereinigten Staaten untersagten Zwecken benutzen werden, einschließlich ohne Beschränkung die Entwicklung, das Design, die Herstellung oder die Produktion von nuklearen, Schuss-, chemischen oder biologischen Waffen.

### 5 EINGESCHRÄNKTE RECHTE DER US-REGIERUNG

Das Programm und die Dokumentierungen sind „gewerbliche Computersoftware“ und „gewerbliche Computersoftware-dokumentierungen“ gemäß der Definition dieser Begriffe in 48 C.F.R. §252.227-7014 (a) (1) (2007) und 252.227-7014 (a) (5) (2007). Die Rechte der US-Regierung in Bezug auf das Programm und die Dokumentierungen sind durch diese Lizenz gemäß 48 C.F.R. §12.212 (Computersoftware) (1995) und 48 C.F.R. §12.211 (technische Daten) (1995) und/oder 48 C.F.R. §227.7202-3, je nachdem, was zutrifft, eingeschränkt. Deshalb werden das Programm und die Dokumentierungen an Endbenutzer der US-Regierung (a) nur als „gewerbliche Gegenstände“, wie dieser Begriff in 48 C.F.R. §2.101 allgemein definiert und in DFAR 212.102 eingebunden ist, und (b) nur mit diesen beschränkten Rechten lizenziert, wie sie der Öffentlichkeit gemäß dieser Lizenz gewährt werden. Unter keinen Umständen werden der US-Regierung oder ihren Endbenutzern größere Rechte gewährt, als wir anderen Benutzern gewähren, wie in dieser Lizenz ausgeführt. Hersteller ist die Pioneer DJ Corporation, 1-1 Shin-Ogura, Saiwai-ku, Kawasaki-shi, Kanagawa, 212-0031 Japan

## 6 SCHADENERSATZ UND RECHTSBEHELFE FÜR VERTRAGSBRUCH

Sie stimmen zu, dass Verstöße gegen die Beschränkungen dieser Vereinbarung Pioneer DJ nicht wieder gutzumachenden Schaden zufügen würden, für den Schadenersatz allein in Form von Geld unzureichend wäre. Zusätzlich zu Schadenersatz und anderen Rechtsbehelfen, zu denen Pioneer DJ möglicherweise berechtigt ist, stimmen Sie zu, dass Pioneer DJ eine Unterlassungsklage einreichen kann, um den tatsächlichen, angedrohten oder fortgesetzten Verstoß gegen diese Vereinbarung zu verhindern.

## 7 BEENDIGUNG

Pioneer DJ kann diese Vereinbarung jederzeit beenden, wenn Sie gegen eine ihrer Bestimmungen verstoßen. Wenn diese Vereinbarung beendet wird, werden Sie die Nutzung des Programms einstellen, es dauerhaft von Ihrem Computer oder Mobilgerät, auf dem es sich befindet, löschen und alle Kopien des Programms und der Dokumentierung in Ihrem Besitz zerstören und Pioneer DJ schriftlich bestätigen, dass Sie dies getan haben. Die Abschnitte 2.2, 2.3, 2.4, 3, 4, 5, 6, 7 und 8 bleiben auch nach Beendigung dieser Vereinbarung in Kraft.

## 8 ALLGEMEINE BESTIMMUNGEN

**1** Haftungsbeschränkung. In keinem Fall haften Pioneer DJ oder seine Tochtergesellschaften in Zusammenhang mit dieser Vereinbarung oder ihres Gegenstandes im Rahmen irgendeiner Haftungstheorie für direkte, indirekte, beiläufige, besondere, Folge- oder Strafschäden oder Schadenersatz für Gewinn-, Einnahmen-, Geschäfts- Ersparnis-, Daten-, Nutzungsverlust oder die Kosten einer Ersatzbeschaffung, auch wenn sie auf die Möglichkeit solcher Schäden hingewiesen wurden oder solche Schäden vorhersehbar sind. In keinem Fall übersteigt die Haftung von Pioneer DJ für alle Schäden die Beträge, die Sie tatsächlich an Pioneer DJ oder seine Tochtergesellschaften für das Programm bezahlt haben. Die Parteien erkennen an, dass die Haftungsbeschränkungen und die Risikoordnung in dieser Vereinbarung sich im Preis für das Programm widerspiegeln und wesentliche Elemente des Geschäfts zwischen den Parteien sind, ohne die Pioneer DJ das Programm nicht bereitgestellt hätte oder diese Vereinbarung eingegangen wäre.

**2** Die in dieser Vereinbarung enthaltenen Beschränkungen oder Ausschlüsse der Garantien und Haftbarkeit betreffen oder beeinträchtigen Ihre gesetzlichen Rechte als Kunde nicht und gelten für Sie nur in dem Maße, in dem solche Beschränkungen oder Ausschlüsse unter den Gesetzen der Gerichtsbarkeit an Ihrem Wohnort erlaubt sind.

**3** Salvatorische Klausel und Verzichtserklärung. Falls irgendeine Bestimmung dieser Vereinbarung als illegal, ungültig oder auf andere Weise nicht durchsetzbar eingestuft wird, wird diese Bestimmung bis zum erlaubten Maße durchgesetzt oder, falls eine Durchsetzung nicht möglich ist, als trennbar angesehen und daher aus dieser Vereinbarung ausgeschlossen, während die restlichen Bestimmungen der Vereinbarung weiterhin voll in Kraft bleiben. Der Verzicht einer der Parteien im Falle eines Versäumnisses oder eines Verstoßes gegen diese Vereinbarung bedeutet nicht, dass im Falle eines späteren Versäumnisses oder Verstoßes ebenfalls ein Verzicht erfolgt.

**4** Keine Abtretung. Sie dürfen diese Vereinbarung oder Rechte oder Verpflichtungen gemäß dieser Vereinbarungen, ob freiwillig oder unfreiwillig, kraft Gesetzes oder auf andere Weise, nicht ohne die vorherige schriftliche Zustimmung von Pioneer DJ abtreten, verkaufen, übereignen, übertragen, oder auf sonstige Weise über sie verfügen. Jede angebliche Abtretung, Übereignung oder Übertragung durch Sie ist ungültig und wirkungslos. Vorbehaltlich des Vorhergehenden wird diese Vereinbarung bindend und kommt den Parteien, ihren jeweiligen Rechtsnachfolgern und zulässigen Zessionaren zu.

**5** Gesamte Vereinbarung. Diese Vereinbarung stellt die gesamte Vereinbarung zwischen den Parteien dar und ersetzt alle früheren oder gleichzeitigen Vereinbarungen oder Zusicherungen, ob schriftlich oder mündlich, bezüglich ihres Gegenstandes. Diese Vereinbarung darf nicht ohne die vorherige und ausdrückliche schriftliche Zustimmung von Pioneer DJ modifiziert oder ergänzt werden, und keine andere Handlungen, Dokumente, Nutzungen oder Bräuche werden als Ergänzung oder Modifikation dieser Vereinbarung angesehen.

**6** Sie erklären Ihr Einverständnis damit, dass diese Vereinbarung durch japanische Gesetzgebung geregelt und gemäß dieser ausgelegt wird.

## Vorsichtshinweise zur Installation

- Vor der Installation der Software schalten Sie immer die Stromversorgung für dieses Gerät aus und trennen das USB-Kabel von diesem Gerät und Ihrem Computer ab.
- Wenn Sie dieses Gerät an Ihren Computer anschließen, ohne vorher die Treibersoftware zu installieren, kann ein Fehler auf Ihrem Computer je nach der Systemumgebung auftreten.
- Wenn Sie den laufenden Installationsvorgang abgebrochen haben, gehen Sie Schritt für Schritt von Anfang an entsprechend dem folgenden Verfahren erneut durch den Installationsvorgang.
- Lesen Sie sich die *Software-Lizenzvereinbarung* sorgfältig durch, bevor Sie die urheberrechtlich geschützte Treibersoftware dieses Geräts installieren.
- Vor der Installation der Treibersoftware beenden Sie alle anderen auf dem Computer laufenden Programme.
- Die Treibersoftware ist mit den folgenden Betriebssystemen kompatibel.

### Unterstützte Betriebssysteme

Mac OS X: 10.11, 10.10, 10.9, 10.8 (neuestes Update)	✓
Windows® 10 (neuestes Service Pack)	32-Bit-Version ✓
	64-Bit-Version ✓
Windows® 8/8.1 (neuestes Service Pack)	32-Bit-Version ✓
	64-Bit-Version ✓
Windows Pro® 8/8.1 (neuestes Service Pack)	32-Bit-Version ✓
	64-Bit-Version ✓
Windows® 7 Home Premium/Professional/Ultimate (neuestes Service Pack)	32-Bit-Version ✓
	64-Bit-Version ✓

## Prüfen der neuesten Informationen über die Treibersoftware

Die neuesten Informationen über die spezielle Treibersoftware dieser Einheit finden Sie auf der folgenden Pioneer DJ-Website.  
<http://www.pioneerdj.com/>

## Herunterladen der Treibersoftware

**1 Starten Sie einen Webbrowser auf dem Computer und gehen Sie zu der unten angegebenen Pioneer DJ-Website.**

<http://www.pioneerdj.com/>

**2 Klicken Sie auf das [Support]-Symbol.**

**3 Klicken Sie auf das [SOFTWARE & FIRMWARE-UPDATES FINDEN]-Symbol.**

**4 Klicken Sie auf das [DJM-450]-Symbol in der [DJ MIXER]-Kategorie.**

**5 Laden Sie nach dem Klicken auf [Drivers] die neueste Treibersoftware von der Download-Seite herunter.**

- Laden Sie den Treiber für Windows oder Mac von der Download-Seite herunter.

## Installieren der Treibersoftware

Die Verfahrensweise variiert je nach dem Betriebssystem (BS) Ihres Computers.

Schließen Sie die Einheit erst dann an den Computer an, wenn die Installation abgeschlossen ist.

- Wenn auf Ihrem Computer ein Programm geöffnet ist, beenden Sie es.

## Installationsverfahren (Mac OS X)

Lesen Sie sorgfältig die *Vorsichtshinweise zur Installation*, bevor Sie die Treibersoftware installieren.

- Es kann sein, dass Sie vom Administrator Ihres Computers zur Installation oder Deinstallation der Treibersoftware autorisiert werden müssen. Halten Sie den Namen und das Passwort des Administrators Ihres Computers bereit.

**1 Doppelklicken Sie auf die Mac Datei (DJM-450\_M\_X.X.X.dmg), die Sie anhand von *Herunterladen der Treibersoftware* heruntergeladen haben.**

**2 Doppelklicken Sie auf [DJM-450\_AudioDriver.pkg].**  
Der Treiber-Softwareinstallationsbildschirm erscheint.

**3 Prüfen Sie die Details auf dem Bildschirm und klicken Sie auf [Fortfahren].**

**4 Wenn die Lizenzvereinbarung erscheint, lesen Sie sich die *Software-Lizenzvereinbarung* sorgfältig durch, und klicken Sie dann auf [Fortfahren].**

**5 Wenn Sie mit dem Inhalt der *Software-Lizenzvereinbarung* einverstanden sind, klicken Sie auf [Akzeptieren].**

Wenn Sie mit dem Inhalt der *Software-Lizenzvereinbarung* nicht einverstanden sind, klicken Sie auf [Ablehnen] und brechen Sie die Installation ab.

**6 Fahren Sie mit der Installation entsprechend den Anweisungen auf dem Bildschirm fort.**

- Klicken Sie auf [Abbrechen], um die Installation nach dem Start abzubrechen.

## Installationsverfahren (Windows)

Lesen Sie sorgfältig die *Vorsichtshinweise zur Installation*, bevor Sie die Treibersoftware installieren.

- Es kann sein, dass Sie vom Administrator Ihres Computers zur Installation oder Deinstallation der Treibersoftware autorisiert werden müssen. Melden Sie sich als Administrator Ihres Computers an, bevor Sie mit der Installation fortfahren.

**1 Doppelklicken Sie auf die Windows Datei (DJM-450\_X.XXX.exe), die Sie anhand von *Herunterladen der Treibersoftware* heruntergeladen haben.**

Der Treiber-Softwareinstallationsbildschirm erscheint.

**2 Lesen Sie sorgfältig die *Software-Lizenzvereinbarung*, und wenn Sie mit dem Inhalt einverstanden sind, setzen Sie bei [Ich stimme zu] ein Häkchen und klicken auf [OK].**

Wenn Sie mit dem Inhalt der *Software-Lizenzvereinbarung* nicht einverstanden sind, klicken Sie auf [Abbrechen] und brechen Sie die Installation ab.

**3 Fahren Sie mit der Installation entsprechend den Anweisungen auf dem Bildschirm fort.**

Wenn während der Installation [Windows-Sicherheit] auf dem Bildschirm erscheint, klicken Sie auf [Diese Treibersoftware trotzdem installieren] und fahren mit der Installation fort.

- Wenn das Installationsprogramm fertiggestellt wird, erscheint eine Fertigstellungsmeldung.

# Ändern der Einstellungen

## Bevorzugte Einstellungen

\*: Standardeinstellung

Einstellungspunkte	Detaileinstellungspunkte	Einstellwert	Beschreibungen
MASTER OUT	PEAK LIMITER	OFF, ON*	Dies reduziert digitales Clipping.
	ATT.	-12 dB, -6 dB, 0 dB*	Stellen Sie den sich verringern den Sound-Pegel von den Ausgangsbuchsen [MASTER1] und [MASTER2] ein.
	MONO/STEREO	MONO, STEREO*	Stellen Sie hier den Sound des Master-Ausgangs auf mono oder stereo ein.
MIDI	CH	1* bis 16	Stellen Sie hier den MIDI-Kanal ein.
	BUTTON TYPE	TOGGLE*, TRIGGER	Stellen Sie den Modus für die MIDI-Signalübertragung auf [TOGGLE] oder [TRIGGER].
OLED BRIGHTNESS	—	1 bis 3*	Stellen Sie hier die Helligkeit des Displays ein.
PC UTILITY	—	OFF*, ON	Stellen Sie hier ein, ob die Einstellung-Dienstsoftware des Computers automatisch gestartet werden soll, wenn ein USB-Kabel angeschlossen wird.
AUTO STANDBY	—	OFF, ON*	Schalten Sie hier die Auto-Standby-Funktion ein und aus.
FACTORY RESET	—	CANCEL/RESET	Alle Einstellungen werden auf ihre Standardwerte zurückgesetzt.

## Änderungsverfahren

### 1 Drücken Sie bei gedrückter [SEND/RETURN ON/OFF]-Taste die [POWER]-Taste.

Der [UTILITY]-Bildschirm wird angezeigt.

### 2 Drücken Sie die [BEAT ◀, ▶]-Taste.

Wählen Sie das Einstell-Element.

### 3 Drücken Sie die [TAP]-Taste.

Das ▲-Zeichen wird zum Einstellpunkt verschoben.

### 4 Drücken Sie die [BEAT ◀, ▶]-Taste.

Wählen Sie eine Detaileinstellung.

### 5 Drücken Sie die [TAP]-Taste.

Die Detaileinstellungen werden übernommen, dann wird das ▲-Zeichen zum nächsten Einstellpunkt verschoben.

- Zum Zurückkehren zum vorherigen Bildschirm ohne Änderung der Einstellungen drücken Sie die [TAP]-Taste.

### 6 Drücken Sie die [SEND/RETURN ON/OFF]-Taste.

Der [UTILITY]-Bildschirm schließt sich.

## Über die Auto-Standby-Funktion

Wenn [AUTO STANDBY] auf [ON] gestellt ist, wird der Standby-Modus automatisch eingestellt, nachdem 10 Stunden mit allen folgenden Bedingungen abgelaufen sind.

- Dass keine(r) der Tasten oder Regler dieses Geräts bedient wird.
- Dass kein Audiosignal an einen der Kanäle des Geräts eingegeben wird.
- Im Standby-Modus leuchtet die [WAKE UP]-Anzeige.
- Wenn die [TAP]-Taste gedrückt wird, wird der Standby-Modus aufgehoben.
- Dieses Gerät wird mit eingeschalteter Auto-Standby-Funktion ausgeliefert. Wenn Sie die Auto-Standby-Funktion nicht nutzen möchten, stellen Sie [AUTO STANDBY] auf [OFF].

## Über die Einstellung-Dienstsoftware

Die Einstellung-Dienstsoftware kann verwendet werden, um die unten aufgeführten Prüfungen und Einstellungen auszuführen.

- Prüfen des Status der Eingangswahl-Schalter dieses Geräts.
- Einstellung der Audiodaten-Ausgabe von diesem Gerät zum Computer.

- Einstellen der Puffergröße (bei Verwendung von Windows ASIO).
- Prüfen der Version von Firmware und Treibersoftware.

## Anzeige der Einstellung-Dienstsoftware

### Für Mac OS X

Klicken Sie auf [Macintosh HD]-Symbol > [Application] > [Pioneer] > [DJM-450] > [DJM-450 Einstellung-Dienstprogramm].

### Für Windows 10/8.1

Klicken Sie in der [Apps-Ansicht] auf das [DJM-450 Einstellung-Dienstprogramm]-Symbol.

### Für Windows 7

Klicken Sie auf [Start]-Menü > [Alle Programme] > [Pioneer] > [DJM-450] > [DJM-450 Einstellung-Dienstprogramm].

## Prüfen des Status der Eingangswahl-Schalter dieses Geräts

Zeigen Sie die Einstellung-Dienstsoftware vor dem Start an.

## Klicken Sie auf die [MIXER INPUT]-Registerkarte.

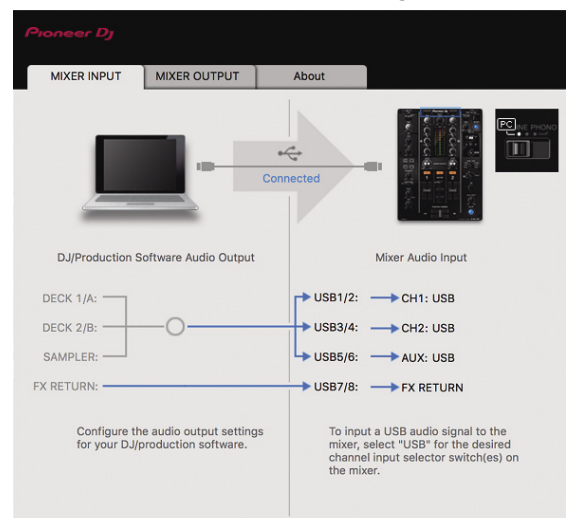

- [FX RETURN] kann mit kompatibler Software verwendet werden.

## Einstellung der Audiodaten-Ausgabe von diesem Gerät zum Computer

Zeigen Sie die Einstellung-Dienstsoftware vor dem Start an.

### 1 Klicken Sie auf die [MIXER OUTPUT]-Registerkarte.

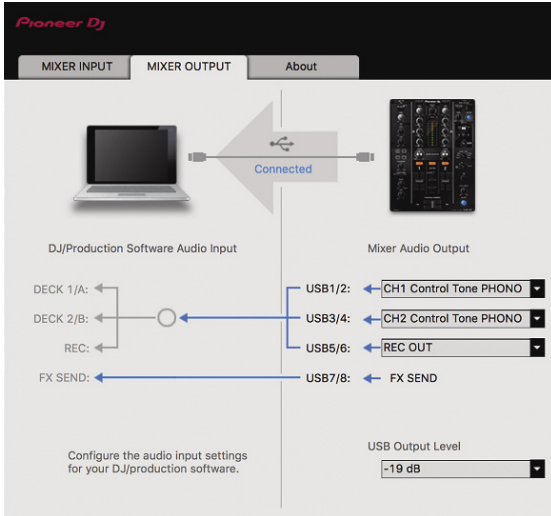

### 2 Klicken Sie auf das [Mixer Audio Output]-Pull-down-Menü.

Wählen und bestimmen Sie die Audiodaten, die zum Computer aus dem Strom der Audiosignale in diesem Gerät ausgegeben werden.

- Zur [Mixer Audio Output]-Pull-down-Menüliste siehe Seite 24.

### 3 Klicken Sie auf das [USB Output Level]-Pull-down-Menü.

Stellen Sie die Lautstärke der Audiodaten-Ausgabe von diesem Gerät ein.

- Die [USB Output Level]-Einstellung wird gleichermaßen auf alle Audiodaten angewendet. Wenn jedoch bei Schritt 2 in der Tabelle 1 ausgewählt wird, werden die Audiodaten mit derselben Lautstärke ausgegeben, mit denen sie diesem Gerät zugeführt werden.
- Wenn mit der Lautstärkeinstellung der DJ-Software allein nicht genug Lautstärke erreicht werden kann, ändern Sie die [USB Output Level]-Einstellung, um die Lautstärke der von diesem Gerät ausgegebenen Audiodaten anzupassen. Beachten Sie, dass der ausgegebene Ton verzerrt sein wird, wenn die Lautstärke zu hoch eingestellt ist.
- [FX SEND] und [Control Tone] können mit unterstützter Software verwendet werden.

## Einstellen der Puffergröße (bei Verwendung von Windows ASIO)

Wenn Anwendungen dieses Gerät verwenden, während das Standard-Audiogerät läuft (DJ-Software usw.) läuft, beenden Sie diese Anwendung vor dem Anpassen der Puffergröße.

Zeigen Sie die Einstellung-Dienstsoftware vor dem Start an.

Klicken Sie auf die [ASIO]-Registerkarte.

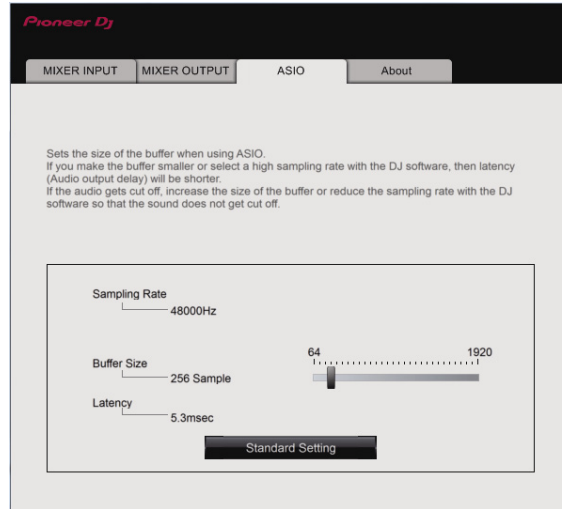

- Eine ausreichend großer Pufferspeicher verringert die Gefahr von Sound-Dropouts (Tonaussetzern), aber steigert die Audiosignal-Übertragungsverzögerung (Latenz).

## Prüfen der Version von Firmware und Treibersoftware

Zeigen Sie die Einstellung-Dienstsoftware vor dem Start an.

Klicken Sie auf die [About]-Registerkarte.

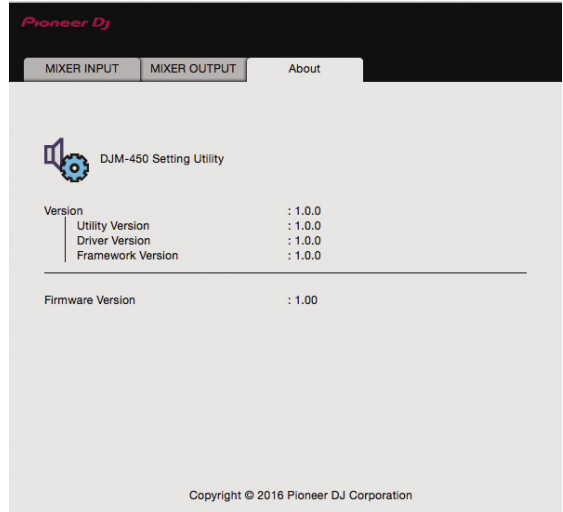

## Prüfen der neuesten Informationen über die Treibersoftware

Die neuesten Informationen über die spezielle Treibersoftware dieser Einheit finden Sie auf der folgenden Pioneer DJ-Website.

<http://pioneerdj.com/support/>

- Betrieb kann nicht garantiert werden, wenn mehrere Einheiten dieses Mixers an einen einzigen Computer angeschlossen sind.

## [Mixer Audio Output]-Pull-down-Menüliste

CH1 (USB1/2)	CH2 (USB3/4)	CH3 (USB5/6)	CH4 (USB7/8)
CH1 Control Tone PHONO <sup>[1]</sup>	CH2 Control Tone PHONO <sup>[1]</sup>	REC OUT <sup>[2]</sup>	FX SEND <sup>[3]</sup>
CH1 Control Tone LINE <sup>[1]</sup>	CH2 Control Tone LINE <sup>[1]</sup>	Post CH1 Fader <sup>[2]</sup>	—
Post CH1 Fader	Post CH2 Fader	Post CH2 Fader	—
CROSS FADER A <sup>[2]</sup>	CROSS FADER A <sup>[2]</sup>	CROSS FADER A <sup>[2]</sup>	—
CROSS FADER B <sup>[2]</sup>	CROSS FADER B <sup>[2]</sup>	CROSS FADER B <sup>[2]</sup>	—
MIC	MIC	MIC	—
AUX	AUX	AUX	—
REC OUT	REC OUT	—	—

[1] Kann mit kompatibler Software verwendet werden. Die Audiodaten werden mit der gleichen Lautstärke ausgegeben, mit der sie an diesem Gerät angelegt werden, ungeachtet der Einstellung von **[USB Output Level]**.

[2] Achten Sie bei Benutzung zu anderen Anwendungen als Aufnahmen auf die Einstellungen der DJ-Anwendung, damit keine Audio-Schleifen erzeugt werden. Wenn Audio-Schleifen erzeugt werden, kann es sein, dass Sound mit unbeabsichtigten Lautstärken zugeführt oder ausgegeben wird.

[3] Kann mit kompatibler Software verwendet werden.



# Zusätzliche Informationen

## Störungssuche

- Wenn Sie den Eindruck haben, dass eine Störung dieses Geräts vorliegt, überprüfen Sie bitte die folgenden Punkte und unter **[FAQ]** für das **[DJM-450]** auf der Pioneer DJ-Website.  
<http://pioneerdj.com/support/>  
Prüfen Sie auch die angeschlossenen Geräte. Wenn das Problem nicht behoben werden kann, bitten Sie Ihr nächstgelegenes autorisiertes Pioneer-Kundendienstzentrum oder Ihren Händler, Reparaturarbeiten durchzuführen.
- Es kann sein, dass diese Einheit aufgrund von statischer Elektrizität oder anderen externen Einflüssen nicht korrekt arbeitet. In solchen Fällen kann der Betrieb durch Abziehen und erneutes Einstecken des Netzkabels wiederhergestellt werden.

Problem	Prüfen	Abhilfe
Es wird kein Ton ausgegeben oder die Lautstärke ist zu niedrig.	Ist der Eingangswahlschalter richtig eingestellt?	Stellen Sie den Eingangswahlschalter auf die Eingangsquelle für den Kanal. (Seite 9)
	Sind die Verbindungskabel richtig angeschlossen?	Schließen Sie die Verbindungskabel richtig an. (Seite 7)
	Sind Buchsen und Stecker verschmutzt?	Reinigen Sie Buchsen und Stecker vor dem Herstellen von Verbindungen.
Der Ton ist verzerrt.	Ist <b>[ATT.]</b> von <b>[MASTER OUT]</b> auf <b>[-6 dB]</b> usw. gestellt?	Stellen Sie <b>[ATT.]</b> von <b>[MASTER OUT]</b> im <b>[UTILITY]</b> -Bildschirm ein. (Seite 22)
	Ist der Soundpegelausgang vom <b>[MASTER]</b> -Kanal richtig eingestellt?	Stellen Sie den <b>[MASTER LEVEL]</b> -Regler so ein, dass die Masterpegel-Anzeige bei etwa <b>[0 dB]</b> beim Spitzenpegel aufleuchtet. (Seite 9) Stellen Sie <b>[ATT.]</b> von <b>[MASTER OUT]</b> im <b>[UTILITY]</b> -Bildschirm auf <b>[-6 dB]</b> oder <b>[-12 dB]</b> . (Seite 22)
Der Crossfader funktioniert nicht.	Ist der Pegel der Audioeingabe zu jedem Kanal richtig eingestellt?	Stellen Sie den <b>[TRIM]</b> -Regler so ein, dass die Kanalpegel-Anzeige bei etwa <b>[0 dB]</b> beim Spitzenpegel aufleuchtet.
	Ist der <b>[CROSS F. CURVE]</b> -Wahlschalter richtig eingestellt?	Wenn <b>[THRU]</b> ausgewählt ist, funktioniert der Crossfader nicht. Stellen Sie den <b>[CROSS F. CURVE]</b> -Wahlschalter richtig ein. (Seite 9)
BEAT FX funktioniert nicht.	Ist der Effekt-Kanalwahlschalter richtig eingestellt?	Stellen Sie den Effekt-Kanalwahlschalter ein, um den Kanal zu wählen, für den der Effekt angelegt werden soll.
SOUND COLOR FX funktioniert nicht.	Ist der <b>[COLOR]</b> -Regler in eine geeignete Position gestellt?	Drehen Sie den <b>[COLOR]</b> -Regler im Uhrzeigersinn oder gegen den Uhrzeigersinn. (Seite 10)
SEND/RETURN auf dem Mobilgerät funktioniert nicht.	Ist der Effekt-Kanalwahlschalter richtig eingestellt?	Stellen Sie den Effekt-Kanalwahlschalter ein, um den Kanal zu wählen, für den der Effekt angelegt werden soll.
	Ist die <b>[SEND/RETURN ON/OFF]</b> -Taste auf <b>[ON]</b> gestellt?	Drücken Sie die <b>[SEND/RETURN ON/OFF]</b> -Taste, um die SEND/RETURN-Funktion einzuschalten. (Seite 10)
	Ist das Mobilgerät richtig an die Buchse für das Mobilgerät angeschlossen?	Schließen Sie das Mobilgerät an die Buchse für das Mobilgerät an und starten Sie eine kompatible Anwendung.
Ton am SEND/RETURN ist verzerrt.	Ist der <b>[RETURN TYPE (AUX. INSERT)]</b> -Wahlschalter richtig eingestellt?	Stellen Sie den <b>[RETURN TYPE (AUX. INSERT)]</b> -Schalter auf die richtige Position.
	Ist der Audio-Ausgangspegel des externen Effektors auf einen geeigneten Pegel eingestellt?	Stellen Sie den Audio-Ausgangspegel des externen Effektors ein.
Tempo (BPM) kann nicht gemessen werden, oder der Messwert des Tempos (BPM) ist unplausibel.	Ist der Audio-Eingangspegel zu hoch oder zu niedrig?	Stellen Sie den <b>[TRIM]</b> -Regler so ein, dass die Kanalpegel-Anzeige bei etwa <b>[0 dB]</b> beim Spitzenpegel aufleuchtet. (Seite 9) Bei einigen Tracks ist eine Messung des Tempos (BPM) unter Umständen nicht möglich. Geben Sie mit der <b>[TAP]</b> -Taste das Tempo manuell ein.
	—	Die Werte können sich aufgrund der unterschiedlichen Messweisen für <b>BPM</b> unterscheiden.
Das gemessene Tempo (BPM) unterscheidet sich von dem auf CD angezeigten Tempo.	—	Die Werte können sich aufgrund der unterschiedlichen Messweisen für <b>BPM</b> unterscheiden.
MIDI Control arbeitet nicht.	Sind die MIDI-Einstellungen richtig eingestellt?	Zum Betreiben von Software mit diesem Gerät müssen die MIDI-Meldungen dieses Geräts der verwendeten Software zugewiesen werden. Einzelheiten zur Zuweisungsmethode finden Sie in der Bedienungsanleitung für Ihre Software.
Dieses Gerät wird nach dem Anschluss an einen Computer nicht erkannt.	Ist die Treibersoftware im Computer richtig installiert?	Installieren Sie die Treibersoftware. Wenn sie bereits installiert ist, installieren Sie sie erneut. (Seite 19)
	Sind dieses Gerät und der Computer richtig verbunden?	Verbinden Sie dieses Gerät und den Computer direkt mit dem mitgelieferten USB-Kabel. (Seite 7)
	Sind die Audio-Ausgabegerät-Einstellungen richtig eingestellt?	Wählen Sie dieses Gerät mit den Audio-Ausgabegerät-Einstellungen aus. Anweisungen zum Vornehmen von Einstellungen für Ihre Anwendung finden Sie in der Bedienungsanleitung für Ihre Anwendung.
Sound wird verzerrt, wenn ein Plattenspieler an die <b>[PHONO]</b> -Buchsen dieses Geräts angeschlossen ist. Oder die Beleuchtung der Kanalpegel-Anzeige ändert sich nicht, auch wenn der <b>[TRIM]</b> -Regler gedreht wird.	Ist der Eingangswahl-Schalter richtig eingestellt?	Stellen Sie den Eingangswahl-Schalter auf die Stellung  . (Seite 9)
	Haben Sie einen Plattenspieler mit eingebautem Phono-Entzerrer angeschlossen?	Schließen Sie den Plattenspielers mit eingebautem Phono-Entzerrer an die <b>[LINE]</b> -Eingangsbuchsen an. (Seite 7) Wenn der Plattenspieler mit eingebautem Phono-Entzerrer einen <b>PHONO/LINE</b> -Wahlschalter hat, stellen Sie diesen auf <b>PHONO</b> .
Ist eine Audioschnittstelle für Computer zwischen den Plattenspieler und dieses Gerät geschaltet?	—	Wenn die Ausgabe von der Audioschnittstelle für Computers auf Line-Pegel ist, schließen Sie diese an die <b>[LINE]</b> -Eingangsbuchsen an. (Seite 7) Wenn der Plattenspieler einen <b>PHONO/LINE</b> -Wahlschalter hat, stellen Sie diesen auf <b>PHONO</b> .

# Blockdiagramm

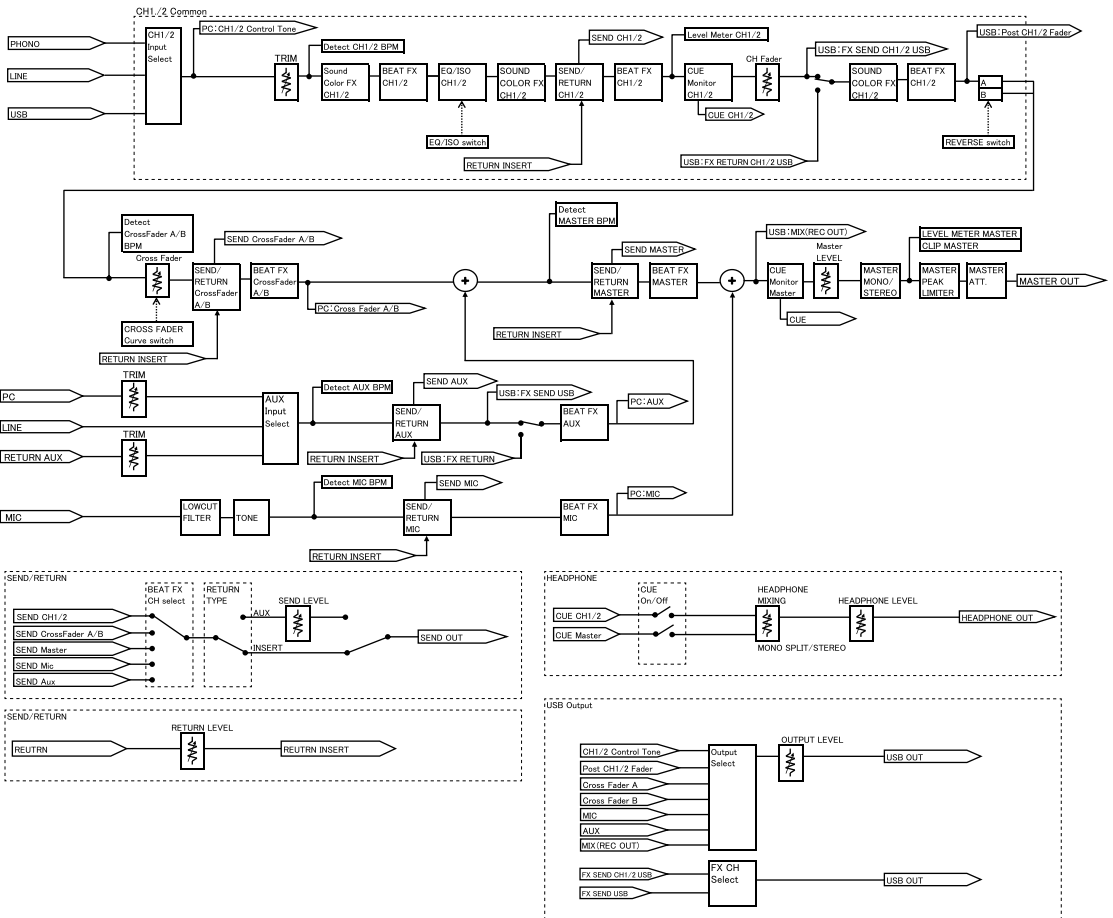
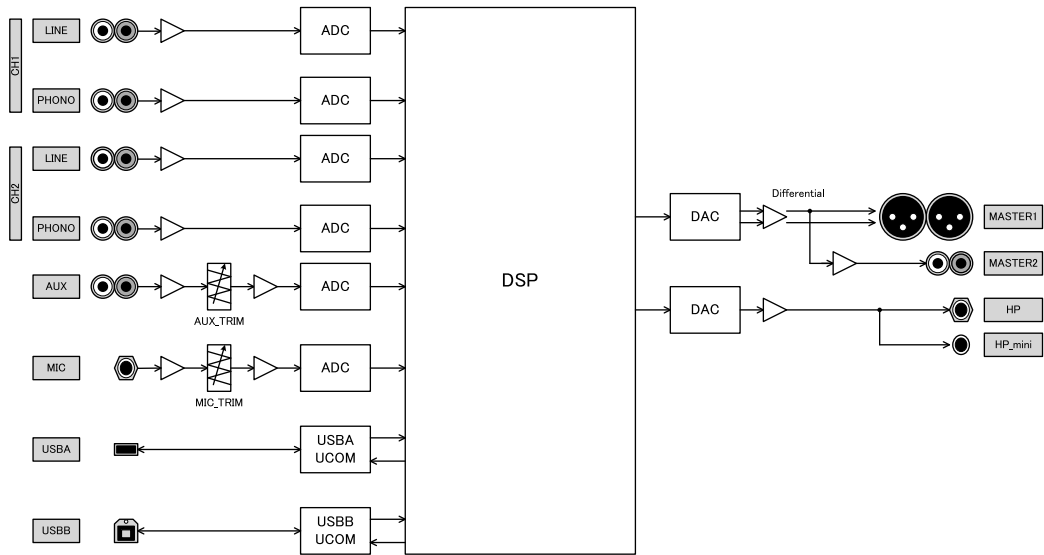

---

---

## Über Markenzeichen und eingetragene Markenzeichen

- Pioneer DJ ist eine Marke von PIONEER CORPORATION und wird unter Lizenz verwendet. rekordbox ist eine Marke oder eingetragene Marke der Pioneer DJ Corporation.
- Microsoft und Windows sind entweder eingetragene Markenzeichen oder Markenzeichen der Microsoft Corporation in den USA und/oder anderen Ländern.
- Mac OS, iTunes und Finder sind eingetragene Markenzeichen von Apple Inc. in den USA und anderen Ländern.
- Intel und Intel Core sind Markenzeichen der Intel Corporation in den USA und/oder anderen Ländern.
- ASIO ist ein Markenzeichen von Steinberg Media Technologies GmbH.

Die hier erwähnten Produkt- oder Firmennamen sind Marken oder eingetragene Marken der jeweiligen Eigentümer.

---

---

## Hinweise zu Urheberrechten

rekordbox schränkt die Wiedergabe und Vervielfältigung urheberrechtlich geschützter Inhalte ein.

- Wenn codierte Daten usw. zum Schutz des Urheberrechts in die Musikinhalte eingebettet sind, kann das Programm möglicherweise nicht normal betrieben werden.
- Wenn rekordbox erkennt, dass codierte Daten usw. zum Schutz des Urheberrechts in die Musikinhalte eingebettet sind, kann die Verarbeitung (Wiedergabe, Auslesung usw.) anhalten.

Aufnahmen, die Sie vornehmen, sind für Ihren persönlichen Genuss gedacht und dürfen nach dem Urheberrecht nicht ohne Zustimmung des Urheberrechtshabers anderweitig verwendet werden.

- Von CDs usw. aufgenommene Musik ist durch die Urheberrechtsgesetze der jeweiligen Länder und durch internationale Verträge geschützt. Derjenige, der die Musik aufgenommen hat, trägt die volle Verantwortung dafür, dass sie rechtmäßig genutzt wird.
- Beim Umgang mit Musik, die aus dem Internet heruntergeladen wurde usw., liegt es in der vollen Verantwortung der Person, die den Musik-Download ausgeführt hat, sicherzustellen, dass die aufgenommenen Inhalte entsprechend den Vorschriften auf der Download-Site verwendet werden.

---

---

## Hinweis zur Software-Lizenz

Die Lizenzen für die auf diesem Player verwendete Open-Source-Software werden nachstehend angezeigt. Aus Gründen der Richtigkeit haben wir hier die Originaltexte (in englischer Sprache) angefügt.

Copyright © 2010 Texas Instruments Incorporated - <http://www.ti.com/>  
Weitergabe und Nutzung im Quellcode oder in binärer Form, mit oder ohne Änderungen, sind erlaubt, soweit die folgenden Bedingungen erfüllt sind:

Bei der Weitergabe von Quellcode muss dieser den genannten Urheberrechtshinweis, diese Liste der Bedingungen und den folgenden Haftungsausschluss enthalten.

Die Weitergabe als Binärdateien muss in der Dokumentierung und/oder anderen mit der Weitergabe bereitgestellten Materialien den obigen Urheberrechtshinweis, diese Liste der Bedingungen und den folgenden Haftungsausschluss enthalten.

Ohne besondere schriftliche Genehmigung dürfen weder der Name der Texas Instruments Incorporated noch die Namen ihrer Mitarbeiter verwendet werden, um aus dieser Software hergeleitete Produkte befürwortend zu unterstützen oder zu bewerben.

DIESE SOFTWARE WIRD VON DEN URHEBERRECHTSINHABERN UND MITARBEITERN „WIE VORHANDEN“ BEREITGESTELLT, UND ALLE AUSDRÜCKLICHEN ODER IMPLIZIERTEN GARANTIEEN, EINSCHLIESSLICH OHNE BESCHRÄNKUNG DIE IMPLIZIERTEN GARANTIEEN DER MARKTTAUGLICHKEIT UND DER EIGNUNG FÜR EINEN BESTIMMTEN ZWECK, WERDEN AUSGESCHLOSSEN. IN KEINEM FALL HAFTEN DER URHEBERRECHTSINHABER ODER DIE MITARBEITER FÜR DIREKTE, INDIREKTE, BEILÄUFIGE, BESONDERE,

EXEMPLARISCHE ODER FOLGESCHÄDEN (EINSCHLIESSLICH OHNE BESCHRÄNKUNG DIE BESCHAFFUNG VON ERSATZGÜTERN ODER -DIENSTLEISTUNGEN; NUTZUNGS-, DATEN-, ODER GEWINNVERLUST; ODER GESCHÄFTSUNTERBRECHUNG), GLEICH WELCHER URSACHE UND AUFGRUND WELCHER HAFTUNGSTHEORIE, OB VERTRAGLICH FESTGELEGT, PER KAUSAL- ODER DELIKTSHAFTUNG (EINSCHLIESSLICH FAHRLÄSSIGKEIT ODER ANDERWEITIG), DIE IN IRGEND EINER WEISE AUS DER NUTZUNG DIESER SOFTWARE ENTSTEHEN, AUCH WENN SIE AUF DIE MÖGLICHKEIT SOLCHER SCHÄDEN HINGEWIESEN WURDEN.

- Änderungen der technischen Daten und des Designs dieses Geräts ohne vorherige Ankündigung bleiben vorbehalten.

© 2016 Pioneer DJ Corporation. Alle Rechte vorbehalten.  
<DRI1408-A>