



Roland

GO:PIANO88



DIGITAL PIANO
Bedienungsanleitung

Lesen Sie zuerst die Abschnitte "SICHERHEITSHINWEISE" und "WICHTIGE HINWEISE" (im Informationsblatt "USING THE UNIT SAFELY"). Lesen Sie dann diese Anleitung ganz durch, um sich mit allen Funktionen des Geräts vertraut zu machen. Bewahren Sie die Anleitung zu Referenzzwecken auf.

Copyright © 2017 ROLAND CORPORATION

Hinweise zu Copyrights und Warenzeichen

- Das Aufzeichnen, Vertreiben, Verkaufen, Verleihen, Aufführen oder Senden von geschütztem Audio- und Videomaterial (vollständig oder in Ausschnitten) unterliegt den gesetzlichen Copyright-Bestimmungen und ist ohne Genehmigung des Copyright-Inhabers nicht gestattet.
- Verwenden Sie keine per Copyright geschützten Audiodaten, wenn Sie keine Genehmigung besitzen. Roland übernimmt keine Haftung für Forderungen, die sich auf Grund der Verletzung der Bestimmungen ergeben können.
- Das Copyright auf den Inhalt dieses Instruments (Sound-Wellenformen, Styledaten, Patterns, Phrasen, Audio Loops, Bilddaten) liegt bei der Roland Corporation.
- Als Besitzer dieses Instruments sind Sie Lizenznehmer für die Nutzung der Inhalte dieses Instruments (Ausnahme: die Demo Songs) für Ihre eigene Arbeit (Erstellen von Tracks, Aufführungen, Aufnahmen, Veröffentlichungen).
- Es ist nicht gestattet, die o.g. Inhalte dieses Instruments in originaler oder veränderter Form kommerziell anzubieten (Beispiele: Veröffentlichen der Daten im Internet, Verbreiten über Datenträger wie DVDs).
- Roland ist ein eingetragenes Warenzeichen bzw. Warenzeichen der Roland Corporation in den USA und/oder anderen Ländern.
- Alle anderen Firmennamen und Produktbezeichnungen sind eingetragene Warenzeichen bzw. Warenzeichen des Inhabers der jeweiligen Namensrechte.

Die Bedienoberfläche und Anschlüsse

Die Bedienoberfläche.....	4
Die Rückseite.....	5

Setup

Die Stromversorgung.....	5
Anbringen des Notenständers.....	5

Vornehmen der Anschlüsse

Anschließen eines Kopfhörers.....	6
Anschließen einer externen Audio-Anlage.....	6
Anschließen eines Pedals.....	6
Anschließen an einen Rechner.....	6

Ein- und Ausschalten	7
-----------------------------------	---

Einstellen der Gesamt-Lautstärke	7
---	---

Abspielen der Demo-Songs	7
---------------------------------------	---

Tones

Auswahl eines Tones.....	8
Spielen von zwei Tones gleichzeitig.....	8
Key Touch.....	8

Reverb	9
---------------------	---

Metronome	9
------------------------	---

Tempo	10
--------------------	----

Transpose	10
------------------------	----

Master Tuning	10
----------------------------	----

Twin Piano	11
-------------------------	----

Bluetooth	11
------------------------	----

MIDI Out	11
-----------------------	----

Auto Power Off	12
-----------------------------	----

Mögliche Fehlerursachen	12
--------------------------------------	----

Technische Daten	13
-------------------------------	----

Anhang

Liste der Klänge (Tones).....	13
Liste der Demo-Songs.....	13
Liste der Bedienvorgänge (Taster + Note).....	14
MIDI Implementation Chart.....	15

Die Bedienoberfläche und Anschlüsse

Die Bedienoberfläche

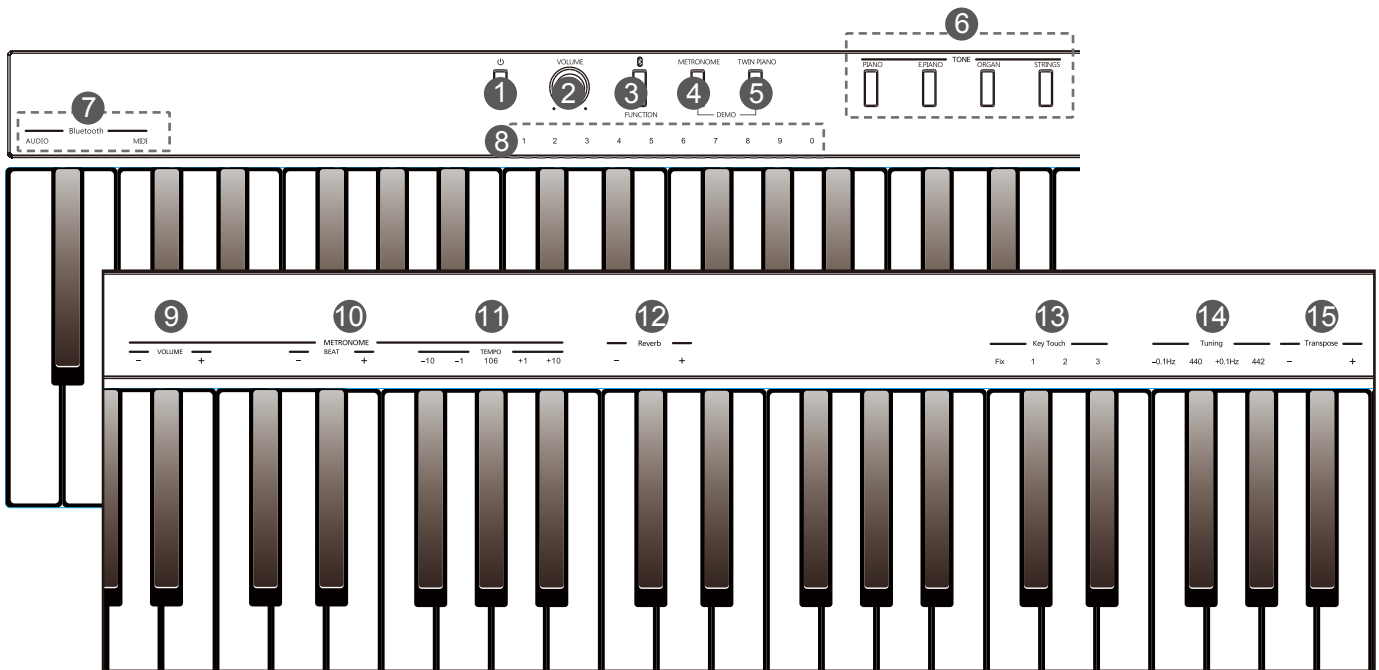

- 1. [POWER]-Schalter**
schaltet das Instrument ein bzw. aus.
- 2. [VOLUME]-Regler**
bestimmt die Gesamt-Lautstärke.
- 3. [FUNCTION]-Taster**
Nach Halten dieses Tasters können zusätzliche Funktionen aufgerufen werden.
- 4. [METRONOME]-Taster**
schaltet das Metronom ein bzw. aus.
Gleichzeitiges Drücken der Taster [METRONOME] und [TWIN PIANO] aktiviert den Demo-Modus.
- 5. [TWIN PIANO]-Taster**
schaltet die Twin Piano-Funktion ein bzw. aus.
Gleichzeitiges Drücken der Taster [METRONOME] und [TWIN PIANO] aktiviert den Demo-Modus.
- 6. [TONE]-Taster**
Drücken eines Tasters wählt einen Preset Tone aus.
- 7. [Bluetooth]-Tasten**
Halten Sie [FUNCTION] gedrückt und spielen Sie eine dieser Noten, um die Bluetooth-Verbindung zu unterbrechen.
- 8. [1~9~0]-Tasten**
Halten Sie [METRONOME] gedrückt und stellen Sie mit diesen Tastern das Tempo ein.
Wenn Sie [METRONOME] und [TWIN PIANO] gleichzeitig gedrückt halten, können Sie mit diesen Tastern einen Demo-Song auswählen.
- 9. [VOLUME]-Tasten**
Wenn Sie [FUNCTION] oder [METRONOME] gedrückt halten, können Sie mit diesen Tasten die Metronom-Lautstärke einstellen.
- 10. [BEAT]-Tasten**
Wenn Sie [FUNCTION] oder [METRONOME] gedrückt halten, können Sie mit diesen Tasten die Taktart des Metronoms einstellen.
- 11. [TEMPO]-Tasten**
Wenn Sie [FUNCTION] oder [METRONOME] gedrückt halten, können Sie mit diesen Tasten das Tempo einstellen.
- 12. [Reverb]-Tasten**
Wenn Sie [FUNCTION] gedrückt halten, können Sie mit diesen Tasten die Hall-Lautstärke einstellen.
- 13. [Key Touch]-Tasten**
Wenn Sie [FUNCTION] gedrückt halten, können Sie mit diesen Tasten die Anschlagdynamik einstellen.
- 14. [Tuning]-Tasten**
Wenn Sie [FUNCTION] gedrückt halten, können Sie mit diesen Tasten die Stimmung einstellen.
- 15. [Transpose]-Tasten**
Wenn Sie [FUNCTION] gedrückt halten, können Sie mit diesen Tasten den Transponierwert einstellen.

Die Rückseite

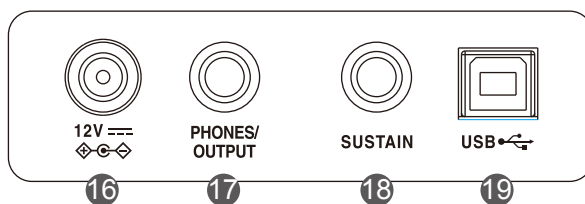

16. DC IN-Buchse
zum Anschluss des Netzadapters.

17. PHONES/OUTPUT Jack
zum Anschluss eines Kopfhörers oder
eines externen Verstärkersystems.

18. SUSTAIN-Buchse
zum Anschluss des beigefügten
Pedals.

19. USB-Buchse
zum Anschluss eines Rechners.

Setup

Die Stromversorgung

Sie können das Instrument entweder mithilfe des beigefügten Netzteils oder über Batterien mit Strom versorgen.

Verwendung des Netzteils:

1. Verwenden Sie den Adapter, der zu den in Ihrem Land installierten Steckdosen passt. Schieben Sie den Adapter auf das Netzteil (siehe Abbildung rechts).
2. Stecken Sie das Kabel des Netzteils in die DC IN-Buchse auf der Rückseite des Instruments.
3. Verbinden Sie den Netzadapter mit einer Stromversorgung.

Hinweise:

1. Die Adapterstecker dürfen nur mit diesem Instrument verwendet werden. Benutzen Sie diese nicht mit anderen Instrumenten bzw. Geräten. Stecken Sie auf das Netzteil keine anderen Gegenstände als die beigefügten Adapterstecker.
2. Bei Gewitter sollten Sie das Instrument von der Stromversorgung trennen.

Verwendung von Batterien:

Das Instrument benötigt 6x Alkaline-Batterien (Größe D) oder gleichwertige Batterien für die Stromversorgung.

1. Lösen Sie die Abdeckung des Batteriefachs an der Unterseite des Instruments.
2. Setzen Sie die Batterien ein. Achten Sie dabei auf die korrekte Ausrichtung (Polarität).
3. Befestigen Sie die Abdeckung des Batteriefachs wieder.

Hinweise:

1. Verwenden Sie nicht gleichzeitig gebrauchte und neue Batterien.
2. Verwenden Sie nicht Batterien unterschiedlichen Typs.
3. Wenn Sie das Instrument längere Zeit nicht spielen, nehmen Sie die Batterien aus dem Batteriefach heraus.

Anbringen des Notenständers

Setzen Sie den beigefügten Notenständer in die dafür vorgesehenen Aussparungen auf der Rückseite.

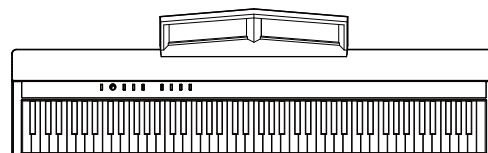
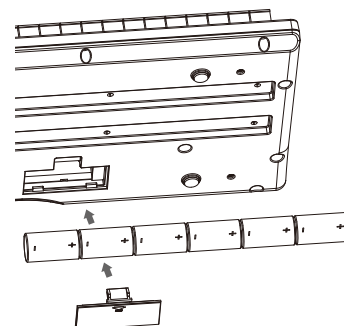
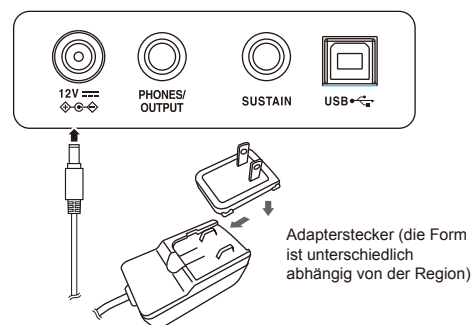

Vornehmen der Anschlüsse

Anschließen eines Kopfhörers

Sie können an die PHONES/OUTPUT-Buchse einen Kopfhörer anschließen.

Einschalten der Phone Sense-Funktion

Halten Sie den [FUNCTION]-Taster gedrückt und spielen Sie die Note [F7]. Wenn ein Kopfhörer angeschlossen wird, werden die internen Lautsprecher automatisch stummgeschaltet. Der Klang ist dann nur noch über die Kopfhörer hörbar.

Ausschalten der Phone Sense-Funktion

Halten Sie den [FUNCTION]-Taster gedrückt und spielen Sie die Note [F#7]. Wenn ein Kopfhörer angeschlossen wird, bleiben die Lautsprecher eingeschaltet.

Hinweis:

Stellen Sie die Lautstärke für die Kopfhörer nicht zu hoch ein, um eventuellen Beeinträchtigungen des Gehörs bzw. Gehörschäden vorzubeugen.

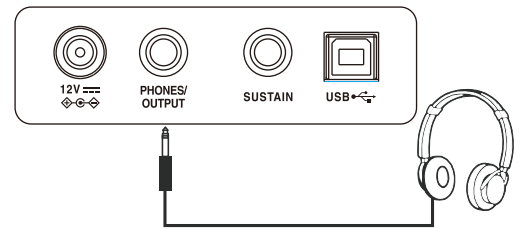

Anschließen einer externen Audio-Anlage

Sie können die PHONES/OUTPUT-Buchse mit einem externen Verstärkersystem, Mischpult oder Audio-Interface verbinden. Verwenden Sie dafür ein "Insert"-Kabel (Stereoklinke -> 2x Monostecker). Schließen Sie dieses Kabel an die INPUT-Buchsen des externen Verstärkersystems an.

Hinweis:

1. Schalten Sie alle Geräte aus, bevor Sie Kabel anschließen bzw. abziehen.
2. Stellen Sie die Lautstärke auf Minimum, bevor Sie die Geräte einschalten. Damit beugen Sie eventuellen Beschädigungen empfindlicher Komponenten wie z.B. Lautsprecher vor.

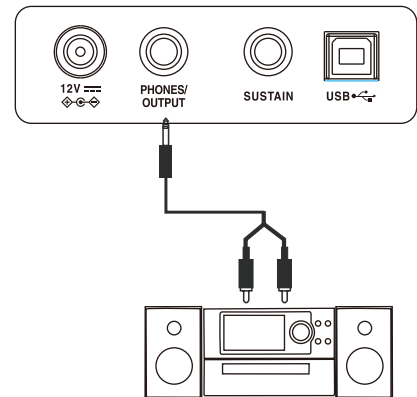

Anschließen eines Pedals

Verbinden Sie das beigefügte Pedal mit der SUSTAIN-Buchse. Wenn Sie dann das Pedal drücken, werden die gespielten Noten auch nach Loslassen der Tasten gehalten.

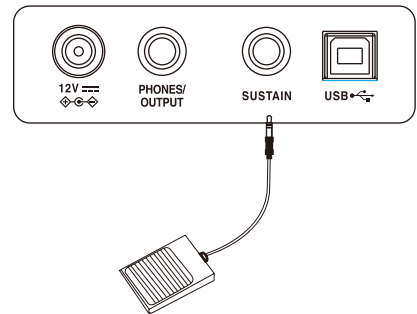

Anschließen an einen Rechner

Verwenden Sie für die Verbindung zu einem Rechner ein Standard USB-Kabel. Verbinden Sie damit die USB-Buchse des Instruments mit dem USB-Anschluss des Rechners.

Über USB können Sie die auf dem Instrument erzeugten Spieldaten mit einem Rechner aufzeichnen bzw. die im Rechner aufgenommenen Spieldaten mit der Klangerzeugung des Instruments abspielen.

Hinweis:

Wählen Sie das USB MIDI-Instrument nicht gleichzeitig für "Input" und "Output" aus, ansonsten erklingt der Sound bei Spielen auf der Tastatur doppelt.

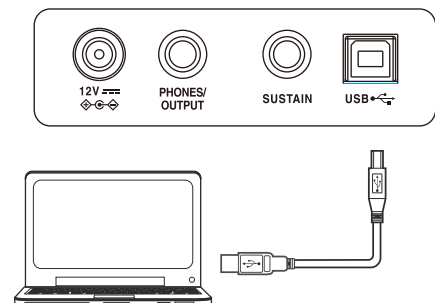

Ein- und Ausschalten

1. Stellen Sie sicher, dass das Instrument korrekt mit der Stromversorgung verbunden ist.
2. Drehen Sie den [VOLUME]-Regler ganz nach links, um die Gesamt-Lautstärke auf den minimalen Wert zu stellen.
3. Drücken Sie den [POWER]-Schalter. Die LED leuchtet und das Instrument ist eingeschaltet.
4. Um das Instrument auszuschalten, halten Sie den [POWER]-Schalter für eine Sekunde gedrückt. Die LED erlischt.

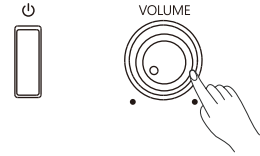

Hinweis:

Um Energie zu sparen, wird das Instrument nach 30 Minuten automatisch ausgeschaltet, wenn es in der Zwischenzeit nicht gespielt bzw. bedient wurde (siehe auch "Auto Power Off").

Einstellen der Gesamt-Lautstärke

Stellen Sie die gewünschte Lautstärke durch Drehen des [VOLUME]-Reglers ein.

Hinweis:

Wenn aus den Lautsprechern kein Sound zu hören ist, überprüfen Sie, ob die Gesamt-Lautstärke zu niedrig eingestellt ist oder die Lautsprecher stumm geschaltet wurden, weil ein Kopfhörer angeschlossen ist.

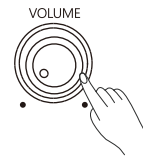

Abspielen der Demo Songs

Im Instrument sind 10 Demo-Songs gespeichert, welche die eindrucksvolle Qualität der Klänge demonstrieren.

Abspielen der Demo-Songs

Drücken Sie gleichzeitig die Taster [METRONOME] und [TWIN PIANO], um den Demo-Modus aufzurufen. Die Demo-Songs werden dann nacheinander wiederholt abgespielt.

Auswählen eines Demo-Songs

Halten Sie die Taster [METRONOME] und [TWIN PIANO] gleichzeitig gedrückt und spielen Sie eine der mit [1~9~0] markierten Tasten, um den gewünschten Demo-Song auszuwählen.

Stoppen des Demo Song-Playback

Drücken Sie gleichzeitig die Taster [METRONOME] und [TWIN PIANO], um das Playback zu stoppen und den Demo-Modus wieder zu verlassen.

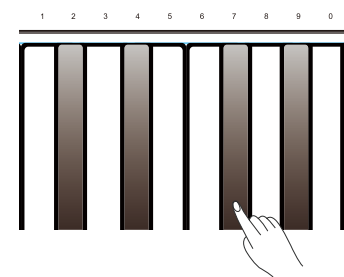
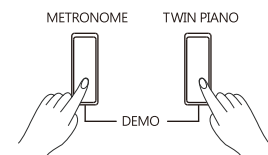

Tones

Auswahl eines Tones

Diese Instrument besitzt 4 Tones (siehe Liste des Tones).

Drücken Sie den gewünschten [TONE]-Taster. Die entsprechende Taster-LED leuchtet.

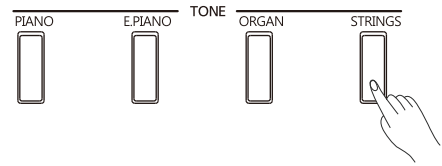

Spielen von zwei Tones gleichzeitig

Sie können im Dual-Modus zwei Klänge gleichzeitig spielen.

Drücken Sie zwei [TONE]-Taster gleichzeitig, um den Dual-Modus zu aktivieren. Der zuerst gedrückte [TONE]-Taster ist der Tone 1 und der danach gedrückte [TONE]-Taster der Tone 2.

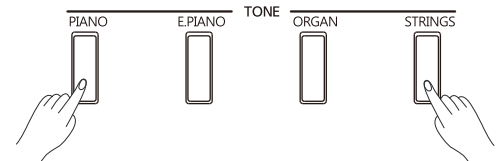

Key Touch

Mithilfe der Key Touch-Funktion können Sie die Reaktion der Klangerzeugung auf die erzeugte Spieldynamik anpassen.

Halten Sie den [FUNCTION]-Taster gedrückt und spielen Sie eine der mit [Key Touch] markierten Tasten.

Es stehen vier Einstellungen zur Verfügung: "Fix" sowie "1~3". Die Voreinstellung ist "2". Bei "Fix" wird der Klang immer mit gleicher Lautstärke abgespielt, unabhängig von der erzeugten Spieldynamik.

Parameter	Beschreibung
Fix	Fixed
1	Light
2	Medium
3	Heavy

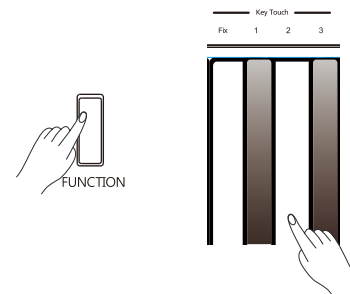

Halten Sie den [FUNCTION]-Taster gedrückt und drücken Sie dann eine der mit [Reverb] markierten Tasten, um die Hall-Lautstärke einzustellen (0-10).

Halten Sie den [FUNCTION]-Taster gedrückt und drücken Sie die schwarze Note in der [Reverb]-Sektion, um wieder die Voreinstellung aufzurufen. Bei "0" ist kein Halleffekt hörbar.

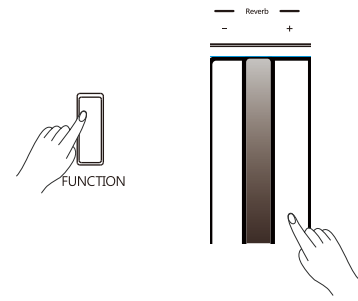

Metronome

Mithilfe des Metronoms können Sie Ihre Tempofestigkeit üben.

Ein- und Ausschalten des Metronoms

Drücken Sie den [METRONOME]-Taster, um das Metronom ein- bzw. auszuschalten. Wenn das Metronom eingeschaltet ist, blinkt die Taster-Anzeige im aktuell eingestellten Tempo.



Einstellen der Taktart des Metronoms

Das Metronom besitzt folgende sechs Taktarten: 0, 2~6.

Halten Sie einen der Taster [FUNCTION] oder [METRONOME] gedrückt und drücken Sie einen der mit [BEAT] markierten Tasten.

Halten Sie einen der Taster [FUNCTION] oder [METRONOME] gedrückt und drücken Sie die schwarze Note in der [BEAT]-Sektion, um wieder die Voreinstellung aufzurufen.

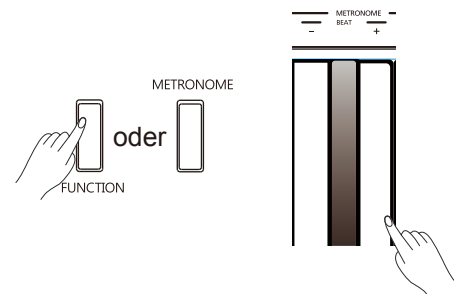

Halten Sie den [METRONOME]-Taster gedrückt und spielen Sie eine der Noten [A0] ~ [D1], um die gewünschte Taktart auszuwählen. Siehe auch "Liste der Bedienvorgänge (Taster + Note)".

Einstellen der Lautstärke des Metronoms

Halten Sie einen der Taster [FUNCTION] oder [METRONOME] gedrückt und drücken Sie einen der mit [VOLUME] markierten Tasten (1-10).

Halten Sie einen der Taster [FUNCTION] oder [METRONOME] gedrückt und drücken Sie die schwarze Note in der [VOLUME]-Sektion, um wieder die Voreinstellung aufzurufen.

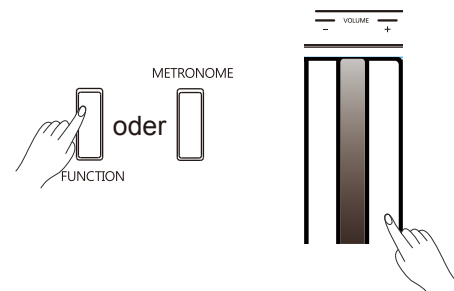

Tempo

Sie können das Tempo wie folgt einstellen.

Halten Sie einen der Taster [FUNCTION] oder [METRONOME] gedrückt und drücken Sie einen der mit [TEMPO] markierten Tasten.

Halten Sie den [METRONOME]-Taster gedrückt und drücken Sie eine der mit [1~9~0] markierten Noten. Beispiel: Drücken der Tasten [0], [6], [4] gibt den Wert "64" ein.

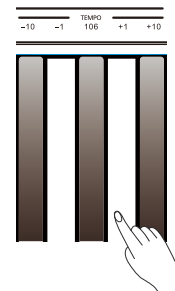
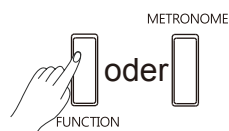

Transpose

Mithilfe der Transponier-Funktion kann die Tonhöhe in Halbtönen verschoben werden. Der Einstellbereich ist -6 ~ +5.

Halten Sie den [FUNCTION]-Taster gedrückt und drücken Sie einen der mit [Transpose] markierten Tasten.

Beispiel: bei "-5" wird bei Spielen der Note "C" die Note "G" hörbar.

Halten Sie den [FUNCTION]-Taster gedrückt und drücken Sie die schwarze Note in der [Transpose]-Sektion, um wieder die Voreinstellung aufzurufen.

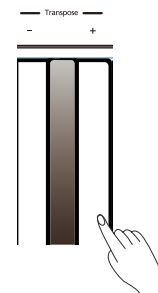

Parameter	Beschreibung
+1	Erhöhen um einen Halbton
-1	Erniedrigen um einen Halbton

Master Tuning

Mit dieser Funktion können Sie die Gesamt-Tonhöhe in Schritten von 0.1Hz verschieben (Einstellbereich: 415.3Hz ~ 466.2Hz).

Halten Sie den [FUNCTION]-Taster gedrückt und drücken Sie einen der mit [Tuning] markierten Tasten.

Beispiel: bei Spielen der mit [440] markierten Note wird die Stimmung "440Hz" eingestellt.



Parameter	Beschreibung
+0.1Hz	Erhöhen um 0.1Hz.
-0.1Hz	Erniedrigen um 0.1Hz.

Mithilfe der Twin Piano-Funktion wird die Tastatur in zwei Bereiche aufgeteilt, welche den gleichen Klang mit gleicher Tonhöhe zuge-wiesen bekommen.

1. Drücken Sie den [TWIN PIANO]-Taster, um die Funktion zu aktivieren. Die Taster-LED leuchtet. Der voreingestellte Trennpunkt ist die Note C4.
2. Der Upper Tone vor Auswahl der Twin Piano-Funktion wird beiden Bereichen zugewiesen. Sie können durch Drücken einer der [TONE]-Taster einen anderen Klang auswählen.
3. Um die Funktion wieder auszuschalten, drücken Sie erneut den [TWIN PIANO]-Taster, so dass die Taster-LED erlischt.

Hinweis:

1. Die Twin Piano-Funktion steht im Demo-Modus nicht zur Verfügung.
2. Der Dual-Modus steht während der Nutzung der Twin Piano Funktion nicht zur Verfügung.

TWIN PIANO

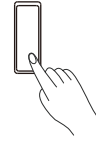

Bluetooth

Die Kopplung über Bluetooth (Pairing)

Die Bluetooth-Funktion ist ab Werk eingeschaltet. Sie können dann das Instrument mit einem externen Bluetooth-Mobilgerät koppeln.

Die Bluetooth Audio-Bezeichnung des Instruments ist: GO:PIANO88 AUDIO .

Die Bluetooth MIDI-Bezeichnung des Instruments ist: GO:PIANO88.

Unterbrechen der Bluetooth-Verbindung

Halten Sie den [FUNCTION]-Taster gedrückt und drücken Sie die mit [AUDIO] markierte Taste, um die Bluetooth Audio-Verbindung zu unterbrechen.

Halten Sie den [FUNCTION]-Taster gedrückt und drücken Sie die mit [MIDI] markierte Taste, um die Bluetooth MIDI-Verbindung zu unterbrechen.

Wenn die Bluetooth-Verbindung unterbrochen ist, können Sie diese durch eine erneute Kopplung wieder herstellen.

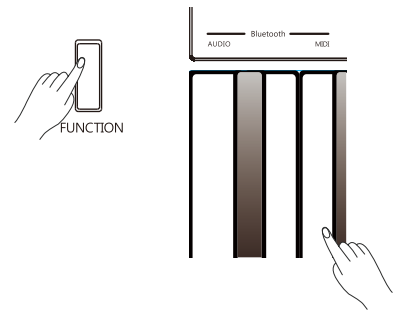

MIDI Out

Halten Sie den [FUNCTION]-Taster gedrückt und drücken Sie eine der mit [C2] ~ [D#3] markierten Taste, um den MIDI Out-Sendekanal zu bestimmen. Siehe **“Liste der Bedienvorgänge (Taster + Note)”**.

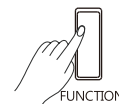

Auto Power Off

Das Instrument wird nach 30 Minuten automatisch ausgeschaltet, wenn es in der Zwischenzeit nicht bedient bzw. gespielt wurde. Sie können die automatische Abschaltfunktion auch wie folgt de-aktivieren bzw. eine andere Zeit einstellen.

1. Halten Sie den [FUNCTION]-Taster gedrückt und spielen Sie die Note [C8] (die ganz rechte Taste auf der Tastatur).
2. Für 240 Minuten: Halten Sie den [FUNCTION]-Taster gedrückt und spielen Sie die Note [B7].
3. Für 30 Minuten: Halten Sie den [FUNCTION]-Taster gedrückt und spielen Sie die Note [A#7].
4. Für 10 Minuten: Halten Sie den [FUNCTION]-Taster gedrückt und spielen Sie die Note [A7].

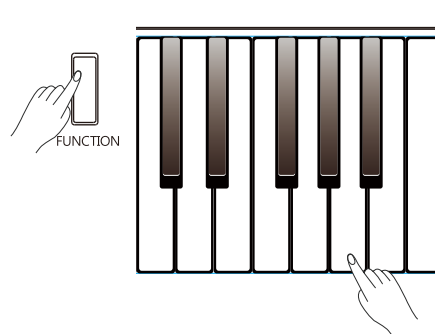

Mögliche Fehlerursachen

Problem	Mögliche Ursache und Abhilfe
Beim Ein- und Ausschalten sind Geräusche im Lautsprecher hörbar.	Dieses ist normal und keine Fehlfunktion.
Aus den Lautsprechern wird kein Sound ausgegeben.	1. Überprüfen Sie, ob die Gesamt-Lautstärke zu niedrig ist. 2. Überprüfen Sie, ob ein Kopfhörer angeschlossen ist.
Bei Nutzung eines Mobiltelefons sind Nebengeräusche hörbar.	Die Strahlung des Mobiltelefons erzeugt Störgeräusche im Lautsprecher. Vergrößern Sie den Abstand zwischen Instrument und Mobiltelefon oder schalten Sie das Mobiltelefon aus.
Das Instrument wird vom Rechner nicht erkannt.	Überprüfen Sie, ob das USB-Kabel korrekt angeschlossen ist. Verwenden Sie ggf. einen anderen USB-Anschluss am Rechner. Für die USB-Verbindung muss kein Treiber installiert werden.
Das Pedal reagiert nicht.	Überprüfen Sie, ob das Pedalkabel korrekt angeschlossen ist.
Das Instrument wurde automatisch ausgeschaltet.	Die Auto Power Off-Funktion ist aktiviert. Sie können diese Funktion bei Bedarf abschalten.

Technische Daten

Keyboard	
Tastatur	88-Tasten mit Anschlagdynamik
Touch Response	3 Typen, Off
Tones	
Polyphonie (max.)	128
Tones	4 (Bedienoberfläche)
Layer	ja
Twin Piano	ja
Effekte	
Reverb	1 Typ, 0 – 10 Level
Song	
Demo	10 Preset-Songs
Tonhöhen-Einstellung	
Transpose	-6 – +5
Tuning	415.3Hz – 466.2Hz
Weitere Funktionen	
Metronome	Metronome Beat: 0, 2 – 6; Metronome Volume: 1 – 10
Tempo	30 – 280
Andere	MIDI Out-Kanal Bluetooth Audio Bluetooth MIDI

Anschlüsse	
Interaktion&Erweiterung Phones	USB MIDI, Bluetooth Stereoklinke
Pedal	Sustain
USB	USB MIDI
Output	ja (Phones-Buchse)
Stromversorgung	
Stromleistung	DC12V / 2A
Batterie	6x Alkaline-Batterien (Größe D) oder gleichwertige Batterien
Power Off-Schutz	ja
Verstärker & Lautsprecher	
Verstärker	10W x 2
Lautsprecher	[15cm x 6cm] x 2
Abmessungen und Gewicht	
Abmessungen (mm)	1283 x 292 x 87
Gewicht (kg)	7.0

* Dieses Dokument beschreibt die technischen Daten des Produkts bei Veröffentlichung dieses Dokuments. Ggf. aktualisierte Informationen zu diesem Produkt finden Sie auf der Roland-Internetseite.

Anhang

Liste der Klänge (Tones)

No.	Tone Name
1	Acoustic Grand Piano
2	Electric Piano
3	Church Organ
4	String Ensembles

Liste der Demo-Songs

No.	Song Name
1	Valse OP.34 NO.1
2	Sonate Nr.16 C Dur
3	Liebesträume Nr.3
4	Fantaisie-Impromptu
5	1ère Gymnopédie
6	Radetzky Marsch
7	Träumerei
8	Frühlingslied
9	Für Elise
10	Menuett G Dur BWV Anh.114

Liste der Bedienvorgänge (Taster + Note)

[FUNCTION] + Key

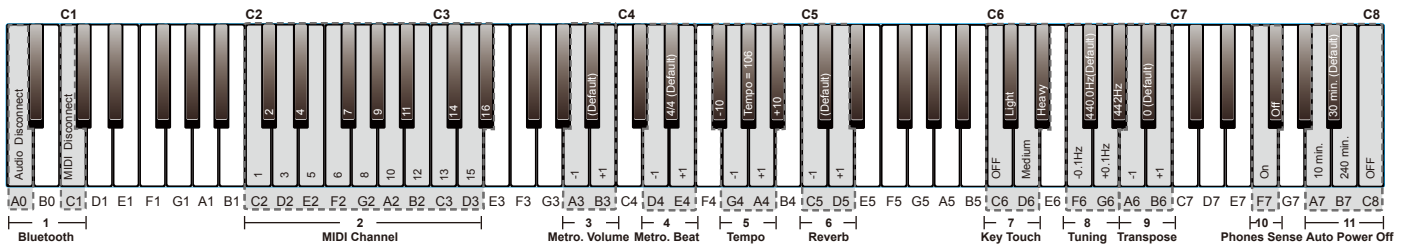

- [Audio Disconnect]-Taste**
Unterbrechen der Bluetooth Audio-Verbindung.
- [MIDI Disconnect]-Taste**
Unterbrechen der Bluetooth MIDI-Verbindung.
- [MIDI Channel 1 ~16]-Tasten**
Auswahl des MIDI Output-Sendekanals.
- [Metro. Volume]-Tasten**
Einstellen der Metronom-Lautstärke.
- [Metro. Beat]-Tasten**
Einstellen der Metronom-Taktart.
- [Tempo]-Tasten**
Einstellen des Tempowers.
- [Reverb]-Tasten**
Einstellen der Hall-Lautstärke.
- [Key Touch]-Tasten**
Einstellen der Spieldynamik.
- [Tuning]-Tasten**
Einstellen der Stimmung.
- [Transpose]-Tasten**
Einstellen der Transponierung.
- [Phones Sense]-Tasten**
Ein- bzw. Ausschalten der Phones Sense-Funktion.
- [Auto Power Off]-Tasten**
Ein- bzw. Ausschalten der Auto Power Off-Funktion.

[METRONOME] + Note

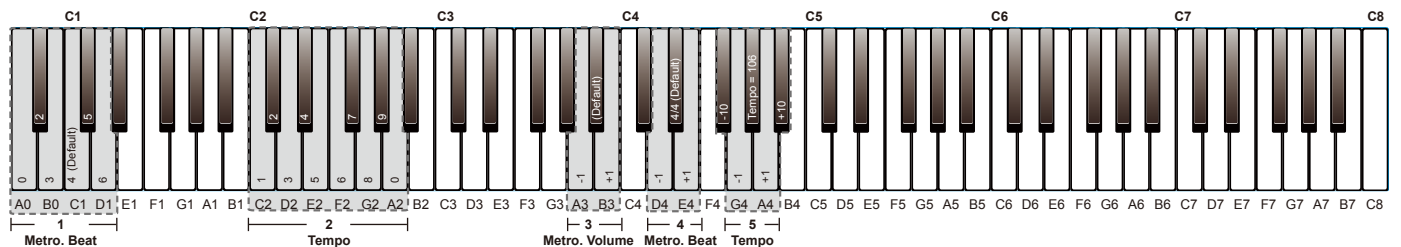

- [Metro. Beat]-Tasten**
Auswahl der Taktart.
- [Tempo]-Tasten**
Einstellen des Tempowers.
- [Metro. Volume]-Tasten**
Einstellen der Metronom-Lautstärke.
- [Metro. Beat]-Tasten**
Einstellen der Metronom-Taktart.
- [Tempo]-Tasten**
Einstellen des Tempowers.

[METRONOME] + [TWIN PIANO] + Note

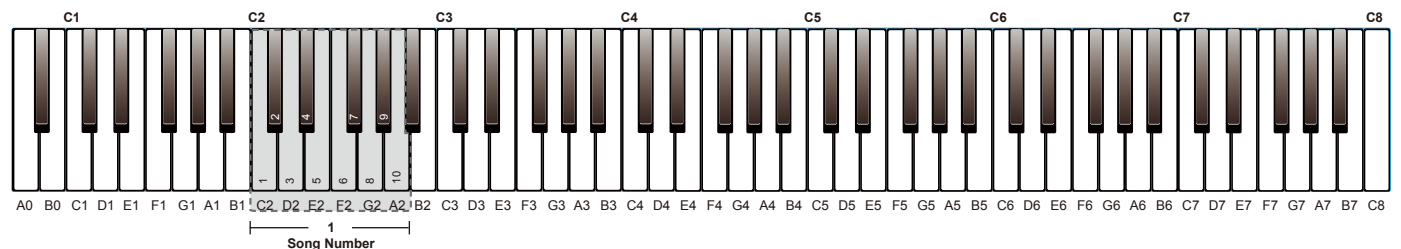

- [Song Number]-Tasten**
Auswahl des Demo-Songs.

MIDI Implementation Chart

Function		Transmitted	Recognized	Remarks
Basic Channel	Default	1	ALL	
	Changed	1-16	1-16	
Mode	Default	x	3	
	Messages	x	3	
	Altered	*****	x	
Note Number	Note	0-127	0-127	
	True Voice	*****	0-127	
Velocity	Note on	o 9nH,V=1-127	o 9nH,V=1-127	
	Note off	x 9nH,V=0;8nH,V=0	o 9nH,V=0;8nH,V=0-127	
After Touch	key's	x	x	
	Ch's	x	x	
Pitch Bend		x	o	
Control Change	0,32	o	o	Bank Select 121(MSB), 100(LSB)
	1	x	o	Modulation
	5	x	o	Portamento Time
	6,38	x	o	Data Entry
	7	x	o	Volume
	10	x	o	Pan
	11	x	o	Expression
	64	o	o	Sustain Pedal
	65	x	o	Portamento On/Off
	66	x	o	Sostenuto Pedal
	67	x	o	Soft Pedal
	80	x	o	Reverb Program
	81	x	x	Chorus Program
	91	x	o	Reverb Level
	93	x	x	Chorus Level
	120	x	o	All Sound Off
	121	x	x	Reset All Controllers
	123	x	o	All Notes Off
126	x	o	Mono On	
127	x	o	Poly On	
Program Change	True Number	0,2,19,48	0,2,19,48	Bank 121(MSB), 100(LSB) Program No. 1,3,20,49
System Exclusive		x	o	
System Common	Song Position	x	x	
	Song Select	x	x	
	Tune	x	x	
System Real Time	Clock	x	x	
	Commands	x	x	
Aux Messages	Local On/Off	x	x	
	Active sense	x	x	
	System Reset	x	o	
Notes:				

- Mode 1: OMNI ON, POLY
- Mode 2: OMNI ON, MONO

- Mode 3: OMNI OFF, POLY
- Mode 4: OMNI OFF, MONO

- o: YES
- x: NO

