



01

Überprüfen der beigefügten Teile

Überprüfen Sie nach Öffnen der Verpackung, ob alle Gegenstände vollständig vorhanden sind. Sollte etwas fehlen, benachrichtigen Sie Ihren Roland-Vertragspartner.

* In diesem Paket sind kein Fußpedal und Hi-hat-Ständer enthalten. Dieses Zubehör erhalten Sie über Ihren Roland-Vertragspartner.

MDS-Compact

* Informationen zu den Teilen, die mit dem Ständer (MDS-Compact) geliefert werden, finden Sie in der Anleitung des Ständers.



- Aufbauanleitung (dieses Dokument)
- Bedienungsanleitungs-Set
- Stimmschlüssel

02

Zusammenbauen des Ständers

* Die oberen Enden der Halterungen sind spitz. Achten Sie darauf, sich nicht zu verletzen. Achten Sie darauf, sich nicht zu verletzen.

* Wenn Sie den Ständer aufstellen oder zusammenklappen, achten Sie darauf, sich nicht die Finger bzw. Handflächen zu verletzen.

Zusammenbauen des Ständers

Verwenden Sie bei Aufbauen des Ständers (MDS-Compact) die Beschreibung für Typ „B“ (Ride-Cymbal). Lesen Sie dazu den Abschnitt „Befestigen der Cymbal-Halterungen“ in der Anleitung des Ständers.

Lösen Sie diese Knopfschraube und drehen Sie die Halterung (L) um 90 Grad in Pfeilrichtung.

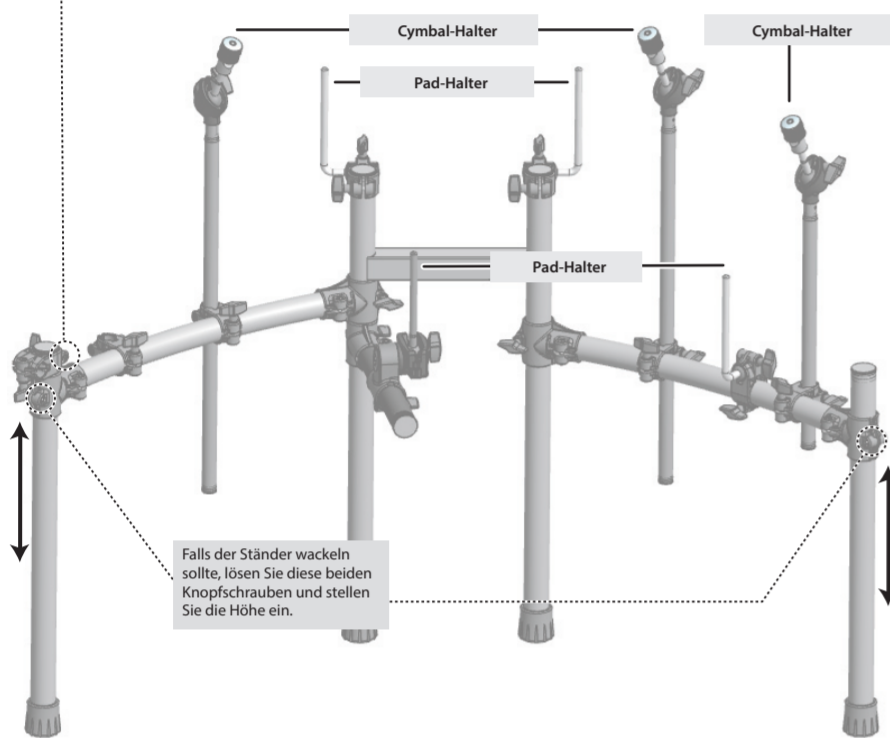
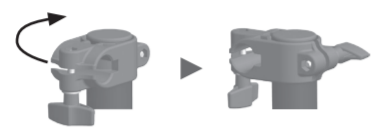

* Aus Sicherheitsgründen sollte der Ständer nicht weiter als 1,2 Meter gespreizt werden.

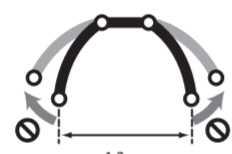

03

Befestigen der Teile am Drum-Set

Befestigen der Hi-hat (VH-10)

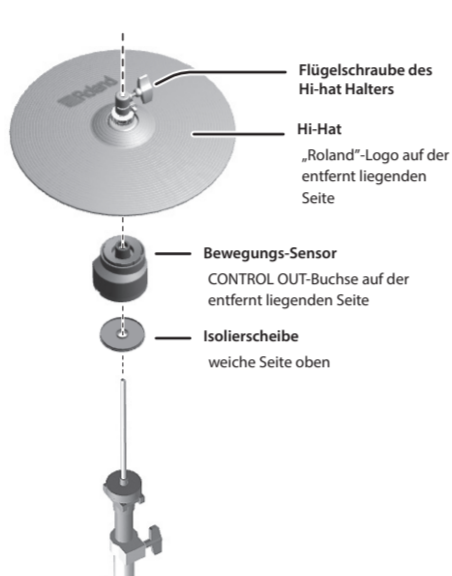

Kompatible Hi-hat Ständer

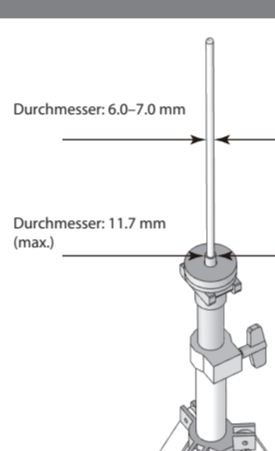

Anbringen des TD-Soundmoduls

- Führen Sie die Aussparung der Soundmodul-Halterung in die Schienen des und schieben Sie beide soweit zusammen, bis diese einrasten.
- Lösen Sie die Knopfschraube der Halterung und setzen Sie das Soundmodul auf die Halterung.
- Stellen Sie den gewünschten Winkel ein und ziehen Sie die Knopfschraube wieder fest.

Befestigen des Crash Cymbal (CY-12C-T) und Ride Cymbal (CY-14R-T)

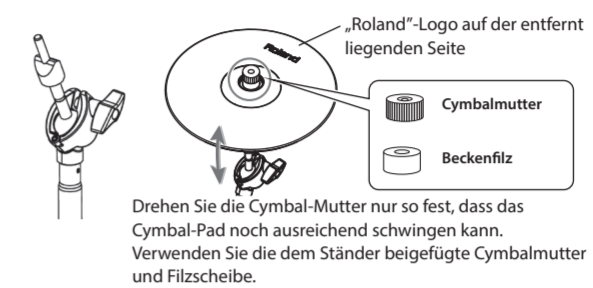

Drehen Sie die Cymbal-Mutter nur so fest, dass das Cymbal-Pad noch ausreichend schwingen kann. Verwenden Sie die dem Ständer beigefügte Cymbalmutter und Filzscheibe.

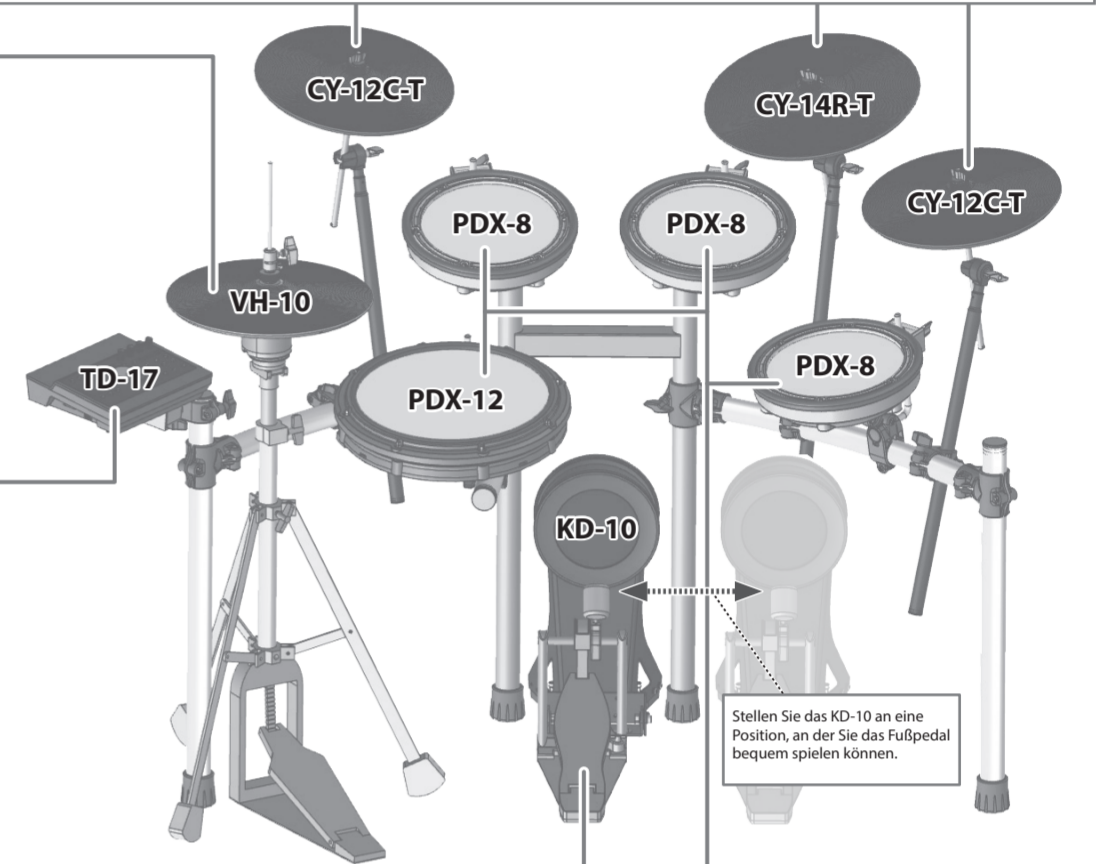

Befestigen des Fußpedal (KD-10)

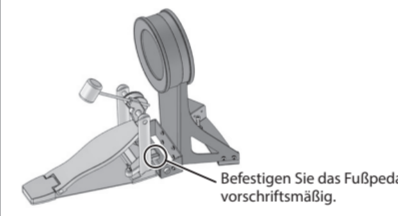

Befestigen der Snare (PDX-12) und Toms (PDX-8)

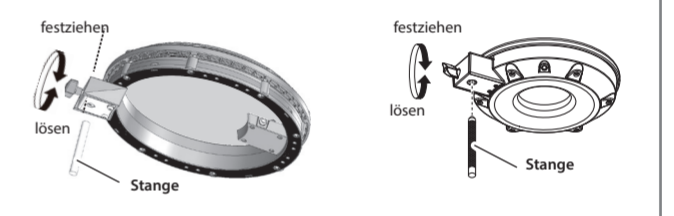

Einstellen der Position des Cymbal-Pads

Stellen Sie die Stange auf eine Höhe, so dass der höchste Punkt des Cymbal-Pad nicht höher liegt als 1,20 Meter.

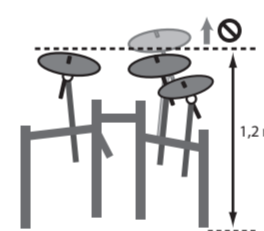

Achten Sie darauf, dass die Mitte des Cymbal-Pad nicht hinter das hintere Rohr des Ständers ragt.

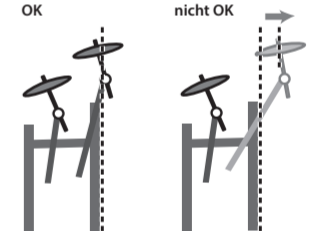

04

Anschließen der Pads an das TD-Soundmodul

Die Anschlüsse

- Schließen Sie das Kabel am TD-Soundmodul an wie in der Abbildung gezeigt. Drücken Sie den Stecker vollständig in die Buchse und drehen Sie dann die beiden Schrauben am Stecker fest.
- Die einzelnen Klinikenstecker besitzen Beschriftungen, an denen zu erkennen ist, welches Kabel an welchem Pad angeschlossen werden muss.
- Schließen Sie die einzelnen Kabel an die Pads an wie in der Abbildung gezeigt. Schließen Sie mithilfe des beigefügten Triggerkabels das Crash Cymbal 2 an die CRASH 2-Buchse an.

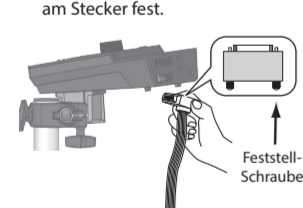

* Stellen Sie sicher, dass der Stecker fest in der Buchse des jeweiligen Pads sitzt.



* Verlegen Sie die Kabel so, dass diese Sie nicht bei Spielen stören. Verwenden Sie an den mit O markierten Positionen die Kabel-Clips und an den mit □ markierten Positionen die Kabelbinder. Wickeln Sie das Kabel um die Röhre des Ständers.

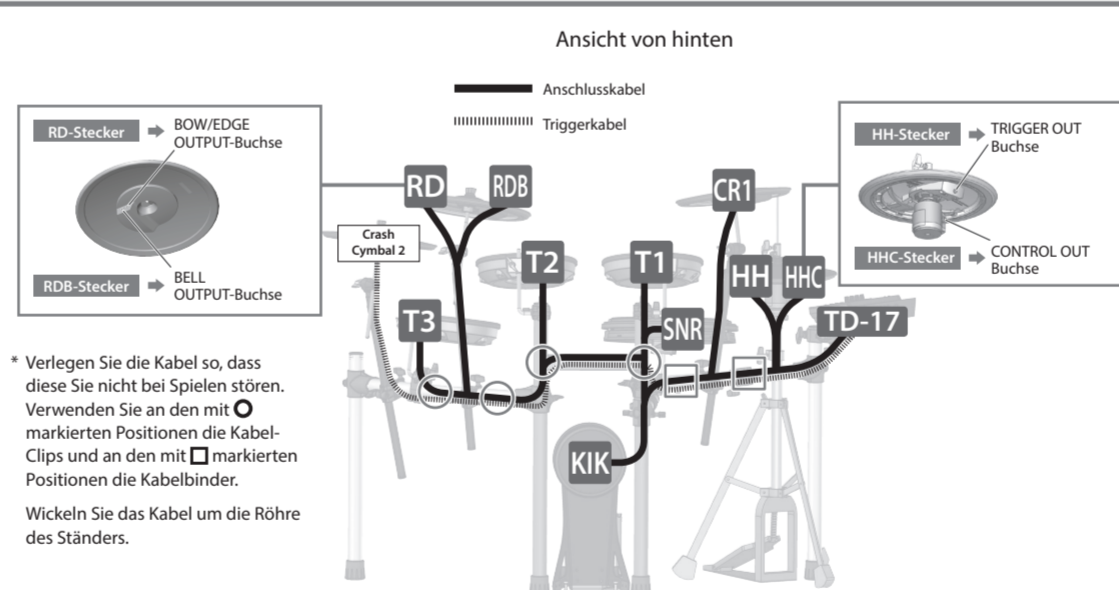

05

Anschließen des AC-Adapters und der Lautsprecher

Schließen Sie den AC-Adapter, die Lautsprecher bzw. Kopfhörer an (siehe Anleitung des TD-Soundmoduls).

* Um Fehlfunktionen bzw. eventuellen Beschädigungen vorzubeugen, regeln Sie immer die Lautstärke auf Minimum und lassen Sie alle Geräte ausgeschaltet, wenn Sie Kabelverbindungen vornehmen.

Versetzen der Position des TD-Soundmoduls

Sie können das TD-Soundmodul auch weiter innen befestigen, so dass der Hi-hat Ständer außen steht (siehe Abbildung).

- Positionieren Sie die Soundmodul-Halterung wie in der Abbildung gezeigt und befestigen Sie diese am Soundmodul.
- Befestigen Sie das Soundmodul am gebogenen Rohr (L) an der Halterung, an der kein Cymbal-Halter befestigt ist.

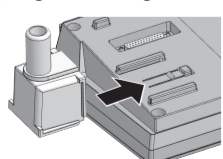

2. Befestigen Sie das Soundmodul am gebogenen Rohr (L) an der Halterung, an der kein Cymbal-Halter befestigt ist.

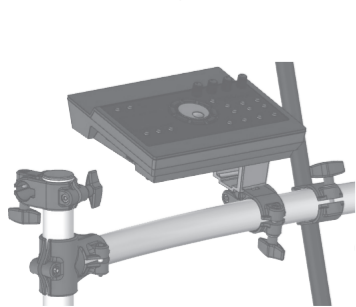

Aufbau für Linkshänder

Das in dieser Aufbauanleitung beschriebene Setup ist für Rechtshänder. Um das Set für Linkshänder aufzubauen, befestigen Sie die einzelnen Komponenten wie folgt.

- Vertauschen Sie die beiden gebogenen Röhre (L) und (R) sowie die geraden Röhre (L) und (R).
- Befestigen Sie die Halterung (C) und das Halterrohr für das Snare-Pad auf der rechten Seite.
- Befestigen Sie die Pads und Becken wie in der Abbildung gezeigt.
- Befestigen Sie das TD-Soundmodul auf der rechten Seite.

Schließen Sie die Kabel an wie in der Abbildung gezeigt.

Ansicht von hinten

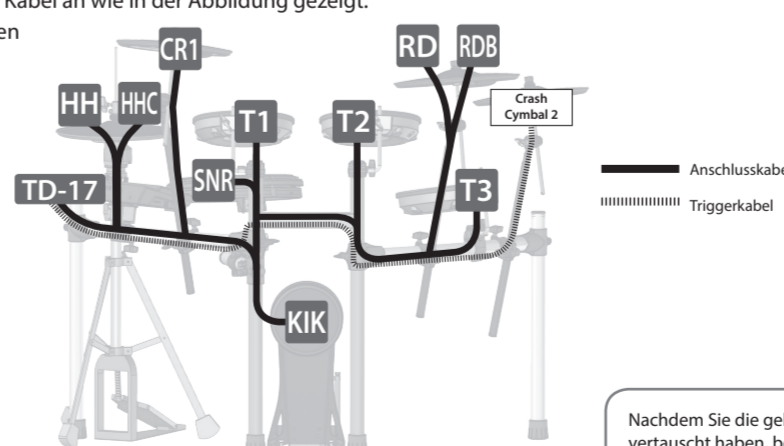

Schließen Sie mithilfe des beigefügten Triggerkabels das Crash Cymbal 2 an die CRASH 2-Buchse an.

Nachdem Sie die gebogenen Röhre vertauscht haben, befestigen Sie die Halterungen so, dass die Markierungen auf den Röhren in der Lücke der Halterungen zu sehen sind.

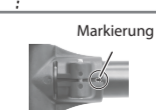

Nehmen Sie die Abdeckung ab, entfernen Sie die Halterung (C) und das Halterrohr für das Snare-Pad und befestigen Sie diese auf der rechten Seite.

Damit sind der Aufbau und die Anschlüsse abgeschlossen.

■ Schalten Sie das Soundmodul ein und prüfen Sie, ob alle Pads und Cymbal-Pads einen Sound erzeugen (siehe Anleitung des TD-17/17-L).

■ Einstellen der VH-10

Wenn Sie die VH-10 angeschlossen haben, stellen Sie danach den Offset für die Hi-hat ein.
Dieses ist notwendig, damit das Spielen von offener, geschlossener und Pedal-Hi-hat möglich ist.

01 Einstellen des Offset-Parameters

1. Nehmen Sie den Fuß vom Hi-hat Pedal und schalten Sie das TD-Soundmodul ein.
2. Lösen Sie die Schraube des Cymbal-Halters und lassen Sie die Hi-hat so weit herunter, bis sie auf dem Bewegungs-Sensor aufliegt.
3. Drücken Sie den [SETUP]-Taster.
4. Wählen Sie mit dem Drehregler den Parameter „Hi-Hat Settings“ und drücken Sie den [ENTER]-Taster.
5. Wählen Sie mit dem Drehregler den Pad Type „VH10“ aus.
6. Beobachten Sie die Aussteuerungsanzeige im Display des Soundmoduls und stellen Sie den Offset mit der Offset-Schraube an der VH-10 ein.

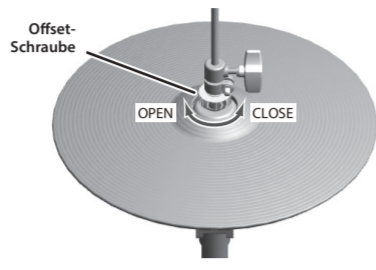

Wenn der Sound für die geschlossene Hi-hat nur schwer auszulösen ist, drehen Sie die VH Offset-Schraube in Richtung „CLOSE“.
Wenn der Sound für die offene Hi-hat nur schwer auszulösen ist, drehen Sie die VH Offset-Schraube in Richtung „OPEN“.
* Wenn der Sound abgeschnitten wird, während Sie die Hi-hat stark anschlagen, drehen Sie die Offset-Schraube weiter in Richtung „OPEN“.



7. Drücken Sie den [DRUM KIT]-Taster, um wieder das KIT-Display aufzurufen.

02 Einstellen der Hi-hat

1. Stellen Sie die Hi-hat so ein, dass an der Mitte des Sensors der Abstand 3 mm beträgt. Drehen Sie dann die Flügelschraube fest.

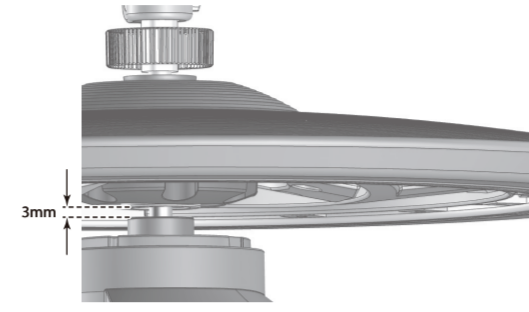

* Obwohl sich der Spalt auch so einstellen lässt, dass das Spielen der Hi-hat dann leichter fällt, kann ein zu kleiner Spalt bewirken, dass die Hi-hat nicht mehr richtig funktioniert und Sounds anders klingen als beabsichtigt. Ein Spalt von 3 mm bewirkt ein sehr natürliches Spielgefühl mit der VH-10.

2. Ändern Sie die Federspannung des Hi-hat-Ständers.

* Bei einigen Hi-hat Ständern kann die Federspannung eventuell nicht geändert werden.

WICHTIG

Sie erreichen ein optimales Spielen der Hi-hat, wenn vom Spieler aus betrachtet sich das Roland-Logo auf der gegenüberliegenden Seite befindet.

Befestigen der Kabel

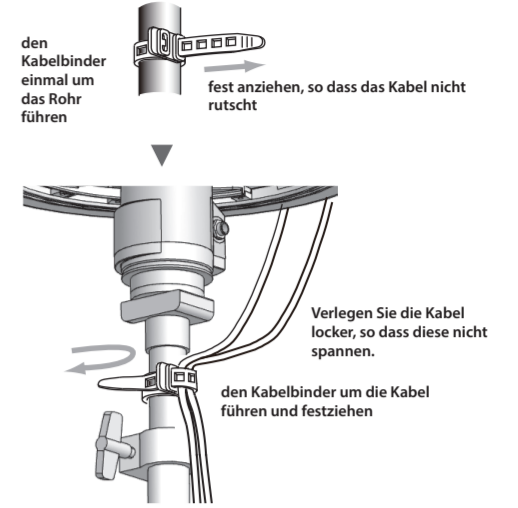

WICHTIG

* Die Oberfläche der Pads können nach längere Zeit verfärben, dieses beeinträchtigt aber nicht die Funktionalität der Pads.
* Wenn die Hi-hat-Schraube von der Hi-hat abgenommen wurde, lesen Sie den Abschnitt „Wenn die Flügelschraube vollständig heraus gedreht wurde“ in der Bedienungsanleitung der VH-10.

■ KD-10 (Kick)

01 Befestigen Sie das Fußpedal.

Positionieren Sie den Schlägel so, dass dieser auf die Mitte der Spielfläche trifft und befestigen dann das Fußpedal am KD-10.

* Sie können handelsübliche Schlägel (Folz, Plastik, Holz) verwenden. Bei Filz-Schlägeln können Spuren auf der Spielfläche verbleiben.

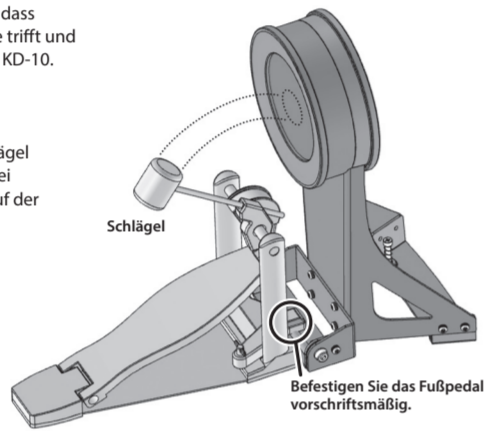

Verwendung eines Doppel-Pedals

Positionieren Sie die beiden Schlägel so, dass diese gleich weit von der Mitte des Pads entfernt sind. Wenn der Abstand der Schlägel zu Mitte des Pads ungleichmäßig ist, ist das durch den weiter entfernten Schlägel erzeugten Signal leiser oder klingt nicht wie erwartet.

Bei Verwendung eines Doppel-Pedals ist die Empfindlichkeit geringer als bei Benutzung eines Einzelpedals. Erhöhen Sie in diesem Fall die Empfindlichkeit im Soundmodul.

Weitere Details finden Sie in der Bedienungsanleitung des TD-Soundmoduls.

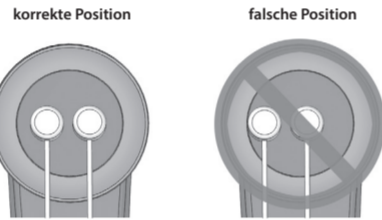

02 Treten Sie auf das Fußpedal und stellen Sie sicher, dass es fest montiert ist und stabil steht.

Stellen Sie sicher, dass die Unterseite des KD-10 und das Fußpedal festen Kontakt zum Boden haben.

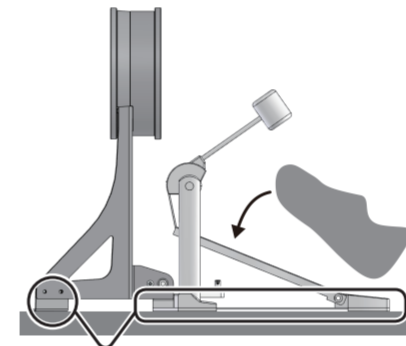

Stellen Sie sicher, dass sie Kontakt zum Boden haben.

WICHTIG

* Stellen Sie sicher, dass das KD-10 und das Fußpedal fest und sicher montiert sind.
* Achten Sie darauf, sich nicht die Finger bzw. Handflächen zu verletzen.
* Es kann vorkommen, dass sich die Schrauben, mit denen das Pedal an der Platte befestigt ist, lockern und das Pedal wackelt. Ziehen Sie in diesem Fall die Schrauben wieder fest.

03 Justieren der Dornenschrauben

Wenn Sie das Pedal auf einen V-Drum Teppich oder anderen Teppich stellen bzw. eine Noise Eater-Platte (NE-10) verwenden, sollten Sie die Dornenschrauben verwenden, damit das Pedal sicher und fest steht.

Achten Sie darauf, die Dornenschrauben weit genug in den Teppich bzw. in die Noise Eater-Platte zu drehen, aber nicht so weit, dass der darunter liegende Boden beschädigt wird.

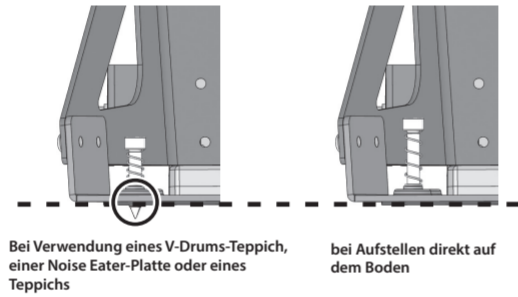

Bei Verwendung eines V-Drums-Teppichs, einer Noise Eater-Platte oder eines Teppichs

bei Aufstellen direkt auf dem Boden

WICHTIG

* Die Dornen können den Boden beschädigen. Drehen Sie die Dornenschrauben nicht zu tief ein.
* Die Dornen der Schrauben sind sehr spitz. Achten Sie darauf, sich nicht zu verletzen.

Bezeichnungen

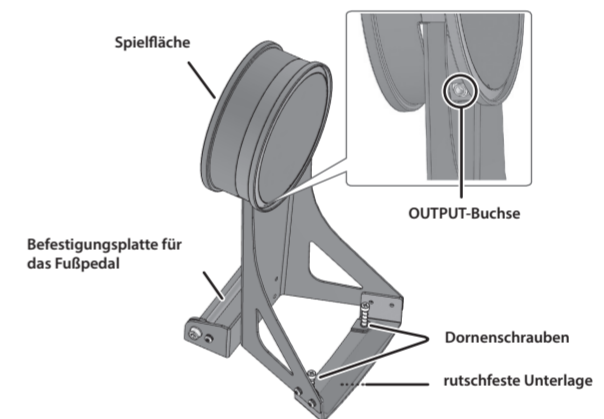

■ PDX-12 (Snare)

Bezeichnungen

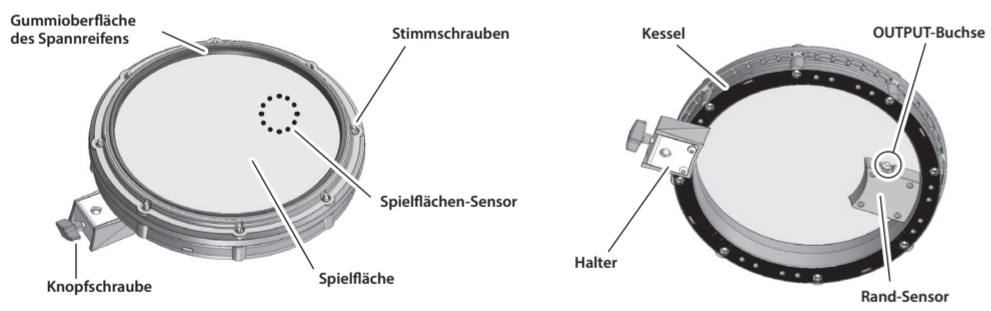

Einstellen der Fellspannung

Ab Werk ist das Fell nicht fest gespannt. Spannen Sie das Fell, bevor Sie das Pad verwenden.

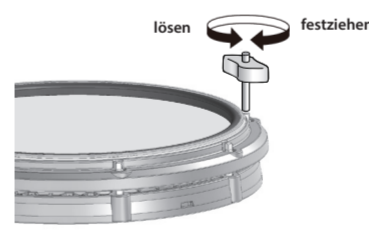

1. Ziehen Sie die jeweils gegenüber liegenden Spannschrauben nacheinander leicht an, beginnend mit der Position „1“.

2. Ziehen Sie danach alle Spannschrauben nach, bis alle festgezogen sind.

* Ziehen Sie dabei die Spannschraube zu Beginn nicht vollständig fest. Ansonsten kann es passieren, dass das Fell ungleichmäßig gespannt wird und Fehlfunktionen auftreten.

■ PDX-8 (Tom)

Bezeichnungen

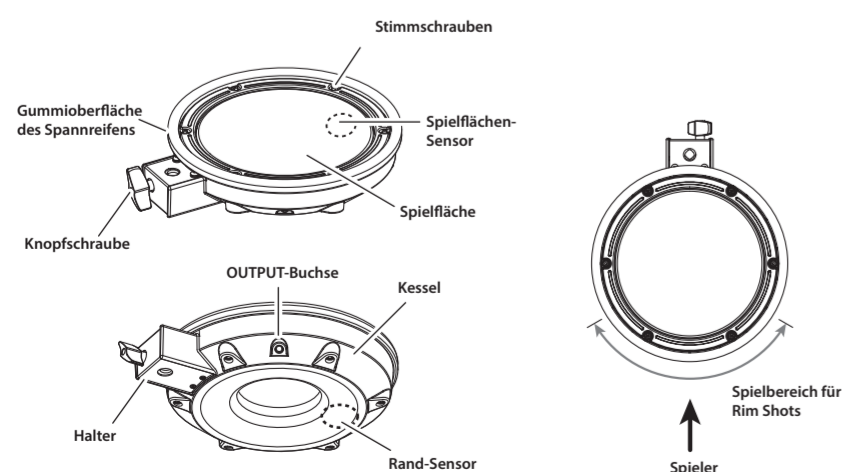

WICHTIG

Stellen Sie sicher, dass das Fell stark genug gespannt ist.

Einstellen der Fellspannung

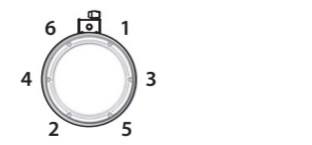

1. Ziehen Sie die jeweils gegenüber liegenden Spannschrauben nacheinander leicht an, beginnend mit der Position „1“.

Das Ziel ist, eine Fellspannung zu erreichen, die der einer akustischen Trommel entspricht.

2. Ziehen Sie die Stimm-schrauben nacheinander mit einem Stimmschlüssel fest.

■ CY-12C-T (Crash)

CY-12C-T Bezeichnungen

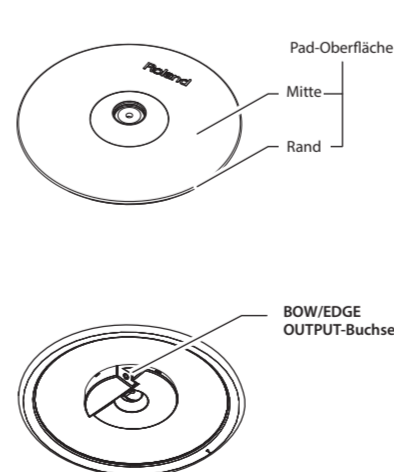

■ CY-14R-T (Ride)

CY-14R-T Bezeichnungen

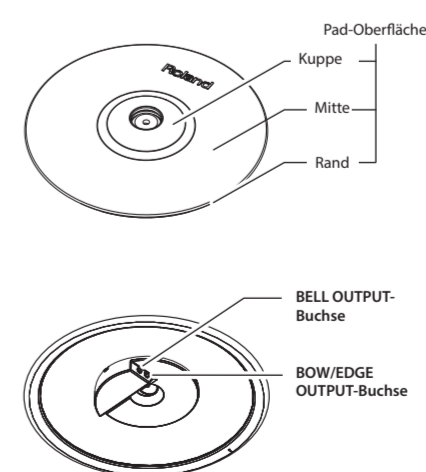

Befestigen der Kabel (CY-14R-T/CY-12C-T)

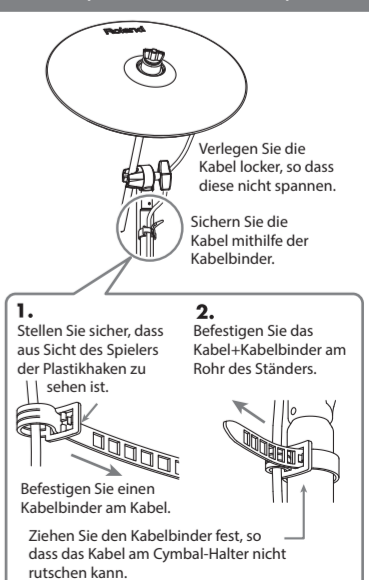

1. Stellen Sie sicher, dass aus Sicht des Spielers der Plastikhaken zu sehen ist.
2. Befestigen Sie das Kabel+Kabelbinder am Rohr des Ständers.

Befestigen Sie einen Kabelbinder am Kabel. Ziehen Sie den Kabelbinder fest, so dass das Kabel am Cymbal-Halter nicht rutschen kann.

WICHTIG

Die Oberfläche der Pads können nach längere Zeit verfärben, dieses beeinträchtigt aber nicht die Funktionalität der Pads.